

AXIS Camera Station S10 Recorder Series

AXIS Camera Station S1016 Mk II Recorder

AXIS Camera Station S9002 Desktop Terminal

AXIS Camera Station S9101 Desktop Terminal

AXIS Camera Station S9201 Desktop Terminal

Installation Guide

English EN

France: Français FR

Deutschland: Deutsch DE

Italia: Italiano IT

España: Español ES

日本: 日本語 JA

Россия: РУССКИЙ RU

대한민국: 한국어 KO

臺灣: 英文 TW

Legal Considerations

Video and audio surveillance can be regulated by laws that vary from country to country. Check the laws in your local region before using this product for surveillance purposes.

This product is subject to US EAR export control regulations. You should always consult and comply with the regulations of the appropriate export control authorities.

Liability

Every care has been taken in the preparation of this document. Please inform your local Axis office of any inaccuracies or omissions. Axis Communications AB cannot be held responsible for any technical or typographical errors and reserves the right to make changes to the product and manuals without prior notice. Axis Communications AB makes no warranty of any kind with regard to the material contained within this document, including, but not limited to, the implied warranties of merchantability and fitness for a particular purpose. Axis Communications AB shall not be liable nor responsible for incidental or consequential damages in connection with the furnishing, performance or use of this material. This product is only to be used for its intended purpose.

Intellectual property rights

Axis AB has intellectual property rights relating to technology embodied in the product described in this document. In particular, and without limitation, these intellectual property rights may include one or more of the patents listed at www.axis.com/patent.htm and one or more additional patents or pending patent applications in the US and other countries.

This product contains licensed third-party software. See the menu item "About" in the product's user interface for more information.

This product contains source code copyright Apple Computer, Inc., under the terms of Apple Public Source License 2.0 (see www.opensource.apple.com/aps/). The source code is available from <https://developer.apple.com/bonjour/>

Equipment modifications

This equipment must be installed and used in strict accordance with the instructions given in the user documentation. This equipment contains no user-serviceable components. Unauthorized equipment changes or modifications will invalidate all applicable regulatory certifications and approvals.

Contact information

Axis Communications AB
Emdalavägen 14
223 69 Lund
Sweden

Tel: +46 46 272 18 00

Fax: +46 46 13 61 30

www.axis.com

Support

Should you require any technical assistance, please contact your Axis reseller. If your questions cannot be answered immediately, your reseller will forward your queries through the appropriate channels to ensure a rapid response. If you are connected to the Internet, you can:

- download user documentation and software updates
- find answers to resolved problems in the FAQ database. Search by product, category, or phrase
- report problems to Axis support staff by logging in to your private support area

- chat with Axis support staff
- visit Axis Support at www.axis.com/support

Should you require any technical assistance, please contact appropriate channels according to your AVHS license agreement to ensure a rapid response.

Should you require any technical assistance, please contact ADP Helpdesk to ensure a rapid response.

Learn more!

Visit Axis learning center www.axis.com/academy/ for useful trainings, webinars, tutorials and guides.

Copyright and Trademark Acknowledgments

©2017 Axis Communications AB, © 2017 Dell Inc. All rights reserved. This product is protected by U.S. and international copyright and intellectual property laws. AXIS COMMUNICATIONS, AXIS, ETRAX, ARTPEC and VAPIX are registered trademarks or trademark applications of Axis AB in various jurisdictions. All other company names and products are trademarks or registered trademarks of their respective companies. We reserve the right to introduce modifications without notice.

Dell™ is a trademark of Dell Inc. Ethernet, Internet Explorer, WWW are registered trademarks of the respective holders. Microsoft®, Windows®, MS-DOS®, Windows Vista®, the Windows Vista start button, and Office Outlook® are either trademarks or registered trademarks of Microsoft Corporation in the United States and/or other countries. Java and all Java-based trademarks and logos are trademarks or registered trademarks of Oracle and/or its affiliates.

Safety information

Hazard levels

▲DANGER

Indicates a hazardous situation which, if not avoided, will result in death or serious injury.

▲WARNING

Indicates a hazardous situation which, if not avoided, could result in death or serious injury.

▲CAUTION

Indicates a hazardous situation which, if not avoided, could result in minor or moderate injury.

NOTICE

Indicates a situation which, if not avoided, could result in damage to property.

Other message levels

Important

Indicates significant information which is essential for the product to function correctly.

Note

Indicates useful information which helps in getting the most out of the product.

AXIS Camera Station S10 Recorder Series

Safety Instructions

▲WARNING

- The Axis product shall be installed by a trained professional.

▲CAUTION

- Be careful of sharp metal edges. Use cut-resistant gloves during installation.

NOTICE

- The Axis product shall be used in compliance with local laws and regulations.
- Store the Axis product in a dry and ventilated environment.
- Avoid exposing the Axis product to shocks or heavy pressure.
- Avoid exposing the Axis product to vibration.
- Use only applicable tools when installing the Axis product. Using excessive force with power tools could cause damage to the product.
- Do not use chemicals, caustic agents, or aerosol cleaners.
- Use a clean cloth dampened with pure water for cleaning.
- Use only accessories that comply with the technical specification of the product. These can be provided by Axis or a third party.
- Use only spare parts provided by or recommended by Axis.
- Do not attempt to repair the product yourself. Contact Axis support or your Axis reseller for service matters.

NOTICE

- When transporting the Axis product, use the original packaging or equivalent to prevent damage to the product.

The Axis product uses a 3.0 V CR2032 lithium battery as the power supply for its internal real-time clock (RTC). Under normal conditions this battery will last for a minimum of five years.

The battery should not be replaced unless required, but if the battery does need replacing, contact Axis support at www.axis.com/techsup for assistance.

Lithium coin cell 3.0 V batteries contain 1,2-dimethoxyethane; ethylene glycol dimethyl ether (EGDME), CAS no. 110-71-4.

▲WARNING

- Risk of explosion if the battery is incorrectly replaced.
- Replace only with an identical battery or a battery which is recommended by Axis.
- Dispose of used batteries according to local regulations or the battery manufacturer's instructions.

Installation Guide

This Installation Guide provides instructions for installing AXIS S1016 Mk II, AXIS S9002, AXIS S9101 and AXIS S9201. For other aspects of using the product, go to www.axis.com

EN

Installation Steps

1. Make sure the package contents, tools and other materials necessary for the installation are in order. See *page 7*.
2. Study the product overview. See *page 8*
3. Connect the cables. See *page 13*
4. Setup software. See *page 14*
5. Network configuration. See *page 14*
6. Get Started. See *page 14*

Package contents

- AXIS Camera Station S1016 Mk II Recorder or
AXIS Camera Station S9002 Desktop Terminal
AXIS Camera Station S9101 Desktop Terminal
AXIS Camera Station S9201 Desktop Terminal
- Computer mouse
- Keyboard
- Power cable
- Mini DisplayPort Adapters (AXIS S9002)
- Safety and Regulatory document
- Installation Guide (this document)

AXIS Camera Station S10 Recorder Series

Product overview

Front and Back AXIS S1016 Mk II / AXIS S9002

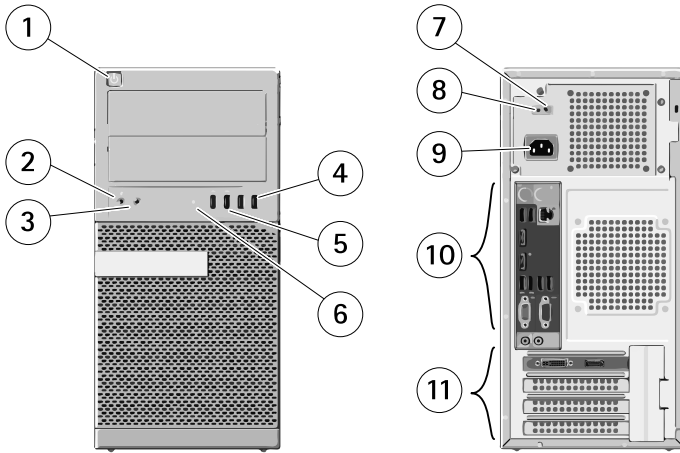

- 1 Power button, power light
- 2 Microphone connector
- 3 Headphone connector
- 4 USB 2.0 connectors (2)
- 5 USB 3.0 connectors (2)
- 6 Drive activity light
- 7 Power-supply diagnostic light
- 8 Power-supply diagnostic button
- 9 Power connector
- 10 Backpanel connectors, see page 12
- 11 Graphic card, see page 11 (AXIS S1016 Mk II) or page 12 (AXIS S9002)

Front and Back AXIS S9101

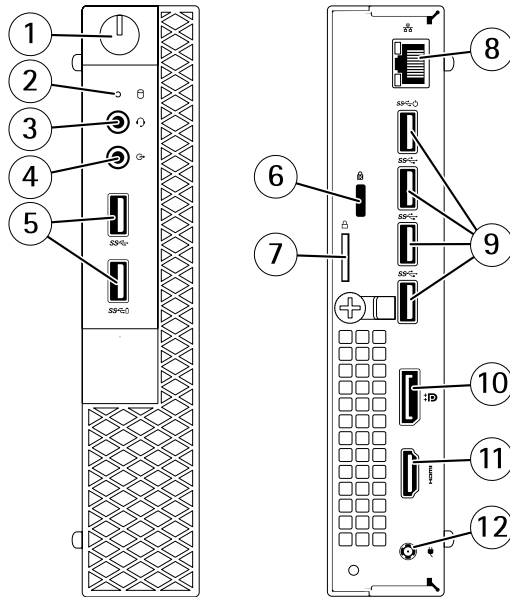

- 1 Power button, power light
- 2 Drive activity light
- 3 Universal audio jack connector
- 4 Line out connector
- 5 USB 3.1 (2)
- 6 Kensington lock slot
- 7 Padlock ring
- 8 Network connector
- 9 USB 3.1 connectors (4)
- 10 Display port 1.2 connector
- 11 HDMI 1.4 connector
- 12 Power adapter connector

AXIS Camera Station S10 Recorder Series

Front AXIS S9201

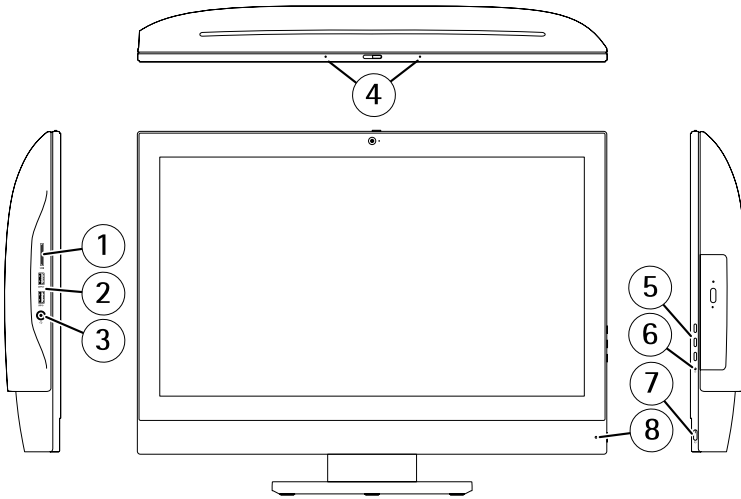

- 1 *SD card slot*
- 2 *USB 3.0*
- 3 *Universal audio jack*
- 4 *Microphone*
- 5 *OSD buttons*
- 6 *Drive activity light*
- 7 *Power button*
- 8 *Front power indicator*

Back AXIS S9201

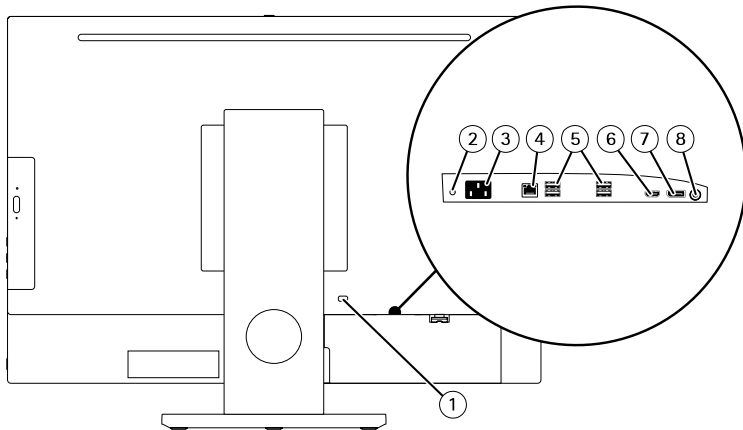

- 1 Chassis lock support
- 2 Power diagnose LED
- 3 Power connector
- 4 Network connector
- 5 USB 3.0
- 6 HDMI 1.4
- 7 Display port 1.2
- 8 Audio out

Graphics Card Panel AXIS S1016 Mk II

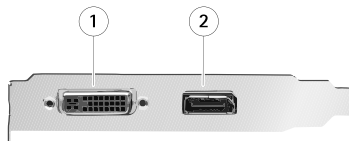

- 1 DVI-I connector
- 2 DisplayPort connector

AXIS Camera Station S10 Recorder Series

Graphics Card Panel AXIS S9002

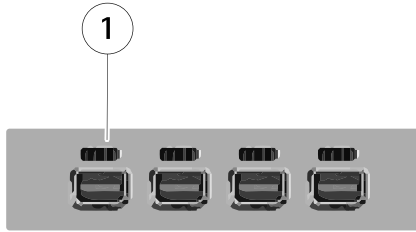

- 1 Mini DisplayPort connectors (4)

Back Panel AXIS S1016 Mk II / AXIS S9002

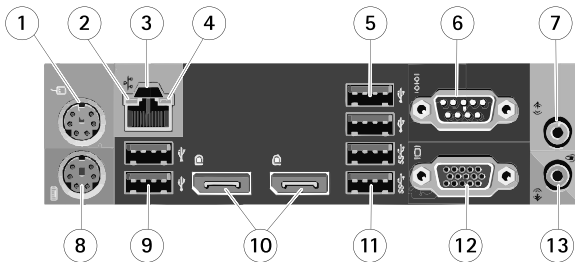

- 1 PS/2 mouse connector
- 2 Network link integrity light
- 3 Network connector
- 4 Network activity light
- 5 USB 2.0 connectors (2)

- 6 Do not use (Serial connector)
- 7 Line-out/speakers connector
- 8 PS/2 keyboard connector
- 9 USB 2.0 connectors (2)
- 10 Do not use (DisplayPort connectors (2))
- 11 USB 3.0 connectors (2)
- 12 Do not use (VGA connector)
- 13 Line-in/microphone connector

Connect the Cables

Important

Before you begin any of the procedures in this section, read the safety information that shipped with your computer. For additional information, see www.axis.com

Note

Some devices may not be included if you did not order them.

1. Connect the monitors to the monitor connectors (for S1016 and S9002, use the connectors located on the discrete graphic card. See *page 11* and *page 12*.)

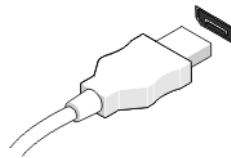
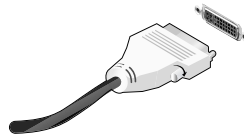

2. Connect the USB keyboard and mouse.

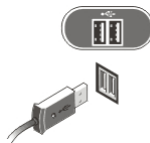

3. Connect the network cable.

AXIS Camera Station S10 Recorder Series

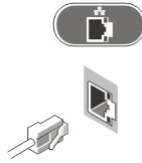

4. Connect the power cable(s).

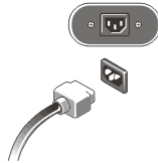

5. Press the power button on the monitor and the computer.



Set Up Software

When the computer has been powered on, the Windows operating system will start. Follow the instructions displayed on the screen and provide the required information. When the Windows installation is configured, **Get Started Application** will start automatically. Follow the steps on the screen.

Network Configuration

AXIS Camera Station can record and play back video from cameras and video encoders that are connected to a LAN (Local Area Network) or to a WAN (Wide Area Network). Depending on the installation, follow the instructions under Network & Security Configuration in **AXIS Camera Station User Manual** available at www.axis.com

Get Started with AXIS Camera Station – S1016 Mk II

Start **AXIS Camera Station Client** and the wizard **"Get Started with AXIS Camera Station"** starts automatically. **"Get Started with AXIS Camera Station"** provides a quick way to add cameras and to configure and enable recording:

1. Register your pre-installed licenses.
2. Connect to the local S10 server.
3. Select cameras and video encoders to add.
4. Select recording methods and where to store recordings.
5. Review settings and click **Finish** to add cameras .
6. Start recording and viewing with AXIS Camera Station

For more information, see the built-in help and AXIS Camera Station User Manual available at www.axis.com

Get Started with AXIS Camera Station – S9002, S9101 and S9201

Note

Make sure that AXIS Camera Station server is running on AXIS S1016 Mk II / AXIS S1032 Mk II / AXIS S1048 Mk II Recorder before you follow the steps below.

1. Start AXIS Camera Station Client.
2. Connect to the S10 Recorder. For more information, see the built-in help and AXIS Camera Station User Manual available at www.axis.com.
3. Select cameras and video encoders to add.
4. Select recording methods and where to store recordings.
5. Review settings and click **Finish** to add cameras and start recording or viewing with AXIS Camera Station.

Specification

Note

Offerings may vary by region. The following specifications are only those required by law to ship with your computer. For more information regarding the configuration of your computer, click Start > Help and Support and select the option to view information about your computer

Power

	AXIS S1016 Mk II/AXIS S9002	AXIS S9101	AXIS S9201
Voltage	100 V AC to 240 V AC	90 V AC to 264 V AC	90 V AC to 264 V AC
Coin-cell battery	3 V CR2032 lithium coin cell	3 V CR2032 lithium coin cell	3 V CR2032 lithium coin cell
Wattage	365 W	65 W	155 W
Maximum heat dissipation	1245 BTU/hr	222 BTU/hr	529 BTU/hr

AXIS Camera Station S10 Recorder Series

Note

Heat dissipation is calculated by using the power supply wattage rating.

Physical

	AXIS S1016 Mk II/ AXIS S9002	AXIS S9101
Height	360.00 mm (14.17 inches)	182 mm (7.2 inches)
Width	175.00 mm (6.89 inches)	36 mm (1.4 inches)
Depth	417.00 mm (16.42 inches)	178 mm (7 inches)
Weight (computer only)	8.0 kg (17.6 lb) AXIS S9002 9.5 kg (20.9 lb) AXIS S1016 Mk II	1.18 kg (2.6 lb)

	AXIS S9201, Monitor	AXIS S9201, Stand
Height	363 mm (14.29 inches)	Adjustable
Width	528 mm (20.78 inches)	257 mm (10.12 inches)
Depth	61 mm (2.4 inches)	225 mm (8.86 inches)
Weight	6.3 kg (13.9 lb)	2.8 kg (6.14 lb)

Environmental

	AXIS S1016 Mk II/ AXIS S9002	AXIS S9101	AXIS S9201
Operating temperature	5°C to 35°C (41°F to 95°F) 5°C to 45°C (41°F to 113°F)(limited to 65 W or lower processor. No discrete graphic card)	5°C to 35°C (41°F to 95°F)	0°C to 35°C (32°F to 95°F)

Further information

- For the latest version of this document, see www.axis.com
- The user manual is available at www.axis.com

- To check if there is updated firmware available for your product, see www.axis.com/support
- For useful online trainings and webinars, see www.axis.com/academy

Warranty information

For information about Axis' product warranty and thereto related information, go to www.axis.com/warranty/

Informations sur la sécurité

Niveaux de risques

▲DANGER

Indique une situation dangereuse qui, si elle n'est pas évitée, entraînera le décès ou des blessures graves.

▲AVERTISSEMENT

Indique une situation dangereuse qui, si elle n'est pas évitée, pourrait entraîner le décès ou des blessures graves.

▲ATTENTION

Indique une situation dangereuse qui, si elle n'est pas évitée, pourrait entraîner des blessures légères ou modérées.

AVIS

Indique une situation qui, si elle n'est pas évitée, pourrait endommager l'appareil.

Autres niveaux de message

Important

Indique les informations importantes, nécessaires pour assurer le bon fonctionnement de l'appareil.

Note

Indique les informations utiles qui permettront d'obtenir le fonctionnement optimal de l'appareil.

Consignes de sécurité

▲AVERTISSEMENT

- Le produit Axis doit être installé par un professionnel habilité.

▲ATTENTION

- Faire attention aux bords métalliques coupants. Porter des gants de protection anti-coupures pendant l'installation.

AVIS

- Le produit Axis doit être utilisé conformément aux lois et réglementations locales en vigueur.
- Conserver ce produit Axis dans un environnement sec et ventilé.
- Ne pas exposer ce produit Axis aux chocs ou aux fortes pressions.
- Ne pas exposer ce produit Axis aux vibrations.
- Utiliser uniquement des outils recommandés pour l'installation de l'appareil Axis. L'application d'une force excessive sur l'appareil avec des outils puissants pourrait l'endommager.
- Ne pas utiliser de produits chimiques, de substances caustiques ou de nettoyeurs pressurisés.
- Utiliser un chiffon propre imbibé d'eau pure pour le nettoyage.
- Utiliser uniquement des accessoires conformes aux caractéristiques techniques du produit. Ils peuvent être fournis par Axis ou un tiers.
- Utiliser uniquement les pièces de rechange fournies ou recommandées par Axis.
- Ne pas essayer de réparer vous-même ce produit. Contacter l'assistance technique d'Axis ou votre revendeur Axis pour des problèmes liés à l'entretien.

AVIS

- Lors du transport du produit Axis, utilisez l'emballage d'origine ou un équivalent pour éviter d'endommager le produit.

Le produit Axis utilise une batterie au lithium CR2032 3,0 V comme alimentation de son horloge en temps réel interne (RTC). Dans des conditions normales, cette batterie a une durée de vie minimale de cinq ans.

La batterie doit être remplacée uniquement en cas de besoin, et pour ce faire, contactez l'assistance technique d'Axis à l'adresse www.axis.com/techsup et obtenir de l'aide.

Les piles boutons 3,0 V au lithium contiennent du 1,2-diméthoxyéthane, éthylène glycol diméthyl éther (EGDME), CAS N° 110-71-4.

▲AVERTISSEMENT

- Risque d'explosion si la batterie est remplacée de façon incorrecte.
- Remplacez-la uniquement par une batterie identique ou une batterie recommandée par Axis.

- Mettez au rebut les batteries usagées conformément aux réglementations locales ou aux instructions du fabricant de la batterie.

Guide d'installation

Ce guide d'installation vous explique comment installer AXIS S1016 Mk II, AXIS S9002, AXIS S9101 et AXIS S9201. Pour toute autre information relative à l'utilisation du produit, accédez au site www.axis.com

Procédures d'installation

1. Assurez-vous que le contenu, les outils et autres matériels nécessaires à l'installation sont inclus dans l'emballage. Cf. *page 22*.
2. Lisez la vue d'ensemble du produit. Cf. *page 23*
3. Branchez les câbles. Cf. *page 28*
4. Configuration du logiciel. Cf. *page 29*
5. Configuration réseau. Cf. *page 29*
6. Démarrage. Cf. *page 30*

Contenu de l'emballage

- AXIS Camera Station S1016 Mk II Recorder ou
AXIS Camera Station S9002 Desktop Terminal
AXIS Camera Station S9101 Desktop Terminal
AXIS Camera Station S9201 Desktop Terminal
- Souris d'ordinateur
- Clavier
- Câble d'alimentation
- Adaptateurs mini DisplayPort (AXIS S9002)
- Document sur la sécurité et les réglementations
- Guide d'installation (ce document)

Vue d'ensemble du produit

Avant et arrière AXIS S1016 Mk II / AXIS S9002

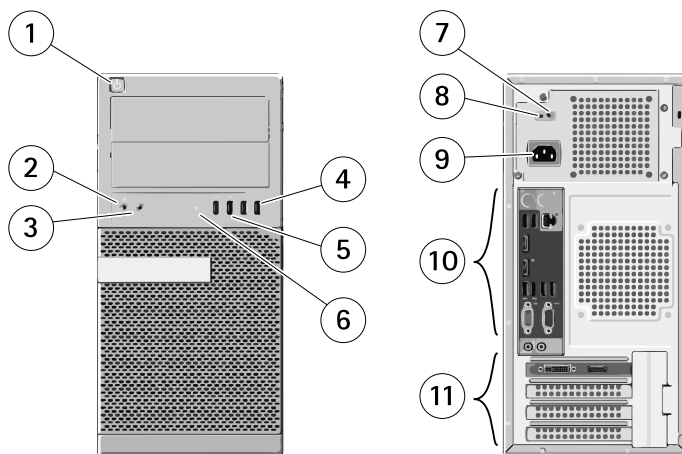

- 1 Bouton d'alimentation, voyant d'alimentation
- 2 Connecteur du microphone
- 3 Connecteur du casque
- 4 Connecteurs USB 2.0 (2)
- 5 Connecteurs USB 3.0 (2)
- 6 Voyant d'activité du lecteur
- 7 Voyant de diagnostic de l'alimentation
- 8 Bouton de diagnostic de l'alimentation
- 9 Connecteur d'alimentation
- 10 Connecteurs du panneau arrière, voir page 27
- 11 Carte graphique, voir page 26 (AXIS S1016 Mk II) ou page 27 (AXIS S9002)

AXIS Camera Station S10 Recorder Series

Avant et arrière AXIS S9101

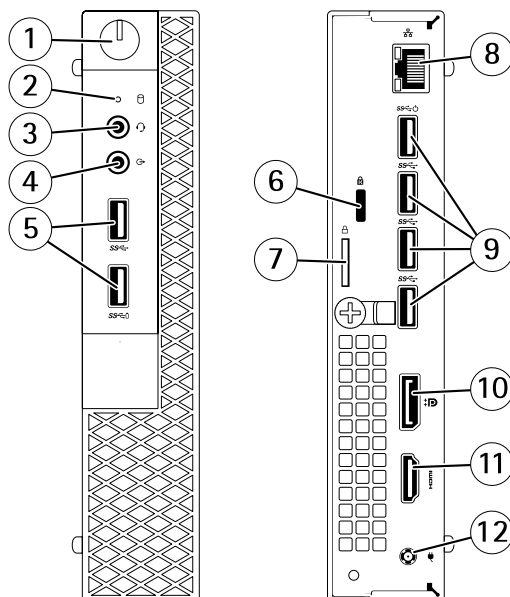

- 1 Bouton d'alimentation, voyant d'alimentation
- 2 Voyant d'activité du lecteur
- 3 Connecteur de prise audio universelle
- 4 Connecteur de sortie de ligne
- 5 USB 3.1 (2)
- 6 Emplacement verrou Kensington
- 7 Bague de cadenas
- 8 Connecteur réseau
- 9 Connecteurs USB 3.1 (4)
- 10 Connecteur DisplayPort 1.2
- 11 Connecteur HDMI 1.4
- 12 Connecteur de bloc d'alimentation

Avant AXIS S9201

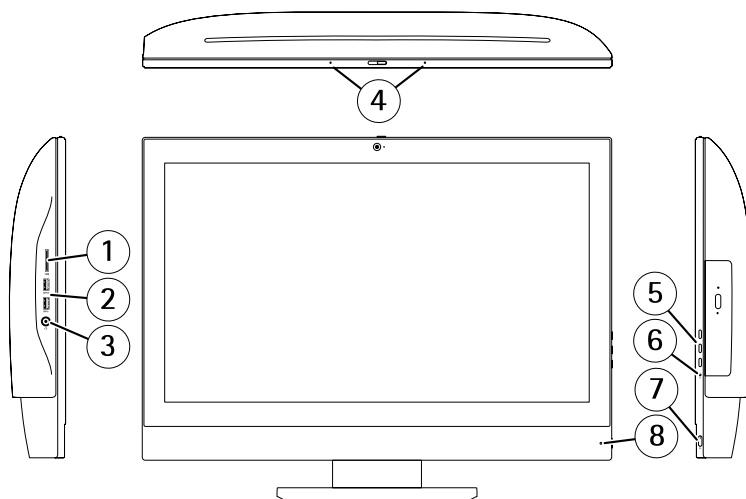

- 1 *Emplacement pour carte SD*
- 2 *USB 3.0*
- 3 *Prise audio universelle*
- 4 *Microphone*
- 5 *Boutons à l'écran*
- 6 *Voyant d'activité du lecteur*
- 7 *Bouton d'alimentation*
- 8 *Voyant d'alimentation avant*

AXIS Camera Station S10 Recorder Series

Arrière AXIS S9201

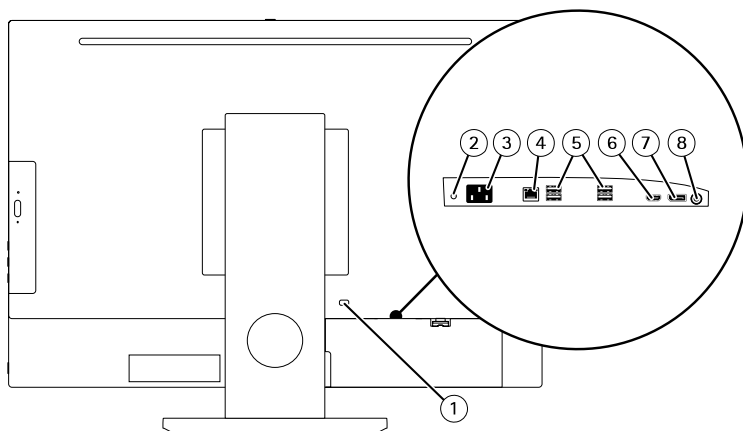

- 1 Support de verrouillage du châssis
- 2 Voyant de diagnostic de l'alimentation
- 3 Connecteur d'alimentation
- 4 Connecteur réseau
- 5 USB 3.0
- 6 HDMI 1.4
- 7 Port d'affichage 1.2
- 8 Sortie audio

Panneau de la carte graphique S1016 Mk II

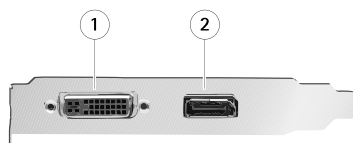

- 1 Connecteur DVI-I
- 2 Connecteur DisplayPort

Panneau de la carte graphique AXIS S9002

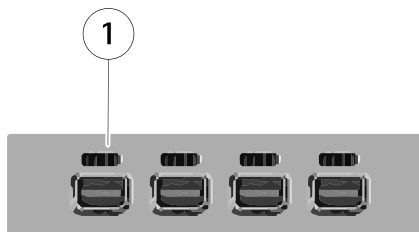

- 1 Connecteurs mini DisplayPort (4)

Panneau arrière AXIS S1016 Mk II / AXIS S9002

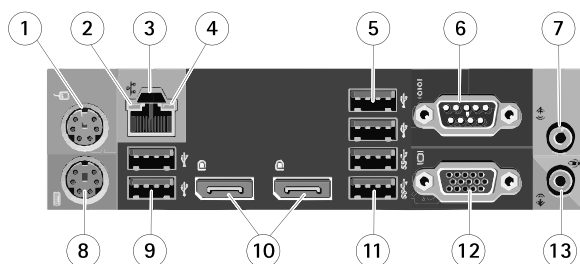

- 1 Connecteur de la souris PS/2
- 2 Voyant d'intégrité de la liaison réseau
- 3 Connecteur réseau
- 4 Voyant d'activité réseau
- 5 Connecteurs USB 2.0 (2)

- 6 *Ne pas utiliser (Connecteur série)*
- 7 *Connecteur de sortie de ligne/haut-parleurs*
- 8 *Connecteur du clavier PS/2*
- 9 *Connecteurs USB 2.0 (2)*
- 10 *Ne pas utiliser (Connecteurs DisplayPort (2))*
- 11 *Connecteurs USB 3.0 (2)*
- 12 *Ne pas utiliser (Connecteur VGA)*
- 13 *Connecteur entrée/microphone*

Branchement des câbles

Important

Avant d'exécuter une quelconque procédure de la présente section, lisez les informations relatives à la sécurité fournies avec votre ordinateur. Pour obtenir des informations supplémentaires, reportez-vous à www.axis.com

Note

Certains périphériques peuvent ne pas être fournis si vous ne les avez pas commandés.

1. Connectez les moniteurs aux connecteurs de moniteur (pour S1016 et S9002, utilisez les connecteurs situés sur la carte graphique discrète. Voir [page 26](#) et [page 27](#).)

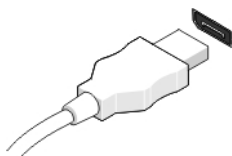
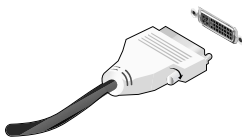

2. Branchez le clavier USB et la souris.



3. Branchez le câble réseau.

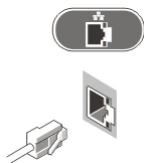

4. Branchez le(s) câble(s) d'alimentation.

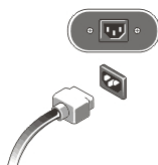

5. Appuyez sur le bouton d'alimentation du moniteur et de l'ordinateur.



Configuration du logiciel

Lorsque l'ordinateur est mis sous tension, le système d'exploitation Windows démarre. Suivez les instructions affichées à l'écran et renseignez les informations requises. Une fois l'installation de Windows configurée, l'application Get Started démarre automatiquement. Suivez les étapes à l'écran.

Configuration réseau

AXIS Camera Station permet d'enregistrer et de visionner des images vidéo à partir de caméras et d'encodeurs vidéo connectés à un réseau local ou étendu. Selon votre installation, suivez les instructions figurant au chapitre Configuration du réseau et de la sécurité du manuel d'utilisation d'AXIS Camera Station disponible sur www.axis.com

Get Started with AXIS Camera Station – S1016 Mk II

Démarrez AXIS Camera Station Client et l'assistant « Get Started with AXIS Camera Station » démarre automatiquement. « Get Started with AXIS Camera Station » offre une façon rapide d'ajouter des caméras, et de configurer et d'activer l'enregistrement :

1. Enregistrez vos licences préinstallées.
2. Connectez-vous au serveur S10 local.
3. Sélectionnez les caméras et encodeurs vidéo à ajouter.
4. Sélectionnez les méthodes d'enregistrement et l'endroit où archiver les enregistrements.
5. Vérifiez les paramètres et cliquez sur **Finish** (Terminer) pour ajouter des caméras.
6. Commencez à enregistrer et à visionner avec AXIS Camera Station

Pour plus d'informations, reportez-vous à l'aide intégrée et au Manuel de l'utilisateur AXIS Camera Station disponible sur www.axis.com

Se familiariser avec AXIS Camera Station – S9002, S9101 and S9201

Note

Assurez-vous que le serveur AXIS Camera Station est lancé sur l'enregistreur AXIS S1016 Mk II / AXIS S1032 Mk II / AXIS S1048 Mk II avant de suivre les étapes ci-dessous.

1. Lancez le client AXIS Camera Station.
2. Connectez-vous à l'enregistreur S10. Pour plus d'informations, reportez-vous à l'aide intégrée et au Manuel de l'utilisateur AXIS Camera Station disponible sur www.axis.com
3. Sélectionnez les caméras et encodeurs vidéo à ajouter.
4. Sélectionnez les méthodes d'enregistrement et l'endroit où archiver les enregistrements.
5. Vérifiez les paramètres et cliquez sur **Finish** (Terminer) pour ajouter des caméras et lancer l'enregistrement ou le visionnage avec AXIS Camera Station.

Caractéristiques techniques

Note

Les offres peuvent varier d'une région à l'autre. Les caractéristiques techniques suivantes sont uniquement celles qui doivent être fournies légalement avec votre ordinateur. Pour obtenir plus d'informations sur la configuration de votre ordinateur, cliquez sur **Start** (Démarrer) > **Help** (Aide) et **Support** (Support), puis sélectionnez l'option de votre choix pour afficher les informations concernant votre ordinateur

Alimentation

AXIS Camera Station S10 Recorder Series

	AXIS S1016 Mk II/AXIS S9002	AXIS S9101	AXIS S9201
Tension	100 V CA à 240 V CA	90 V CA à 264 V CA	90 V CA à 264 V CA
Pile bouton	Pile bouton 3 V CR2032 au lithium	Pile bouton 3 V CR2032 au lithium	Pile bouton 3 V CR2032 au lithium
Puissance nominale	365 W	65 W	155 W
Dissipation maximale de la chaleur	1 245 BTU/h	222 BTU/h	529 BTU/h

Note

La dissipation de la chaleur est calculée à l'aide de la puissance nominale de l'alimentation.

Caractéristiques physiques

	AXIS S1016 Mk II/ AXIS S9002	AXIS S9101
Hauteur	360,00 mm (14,17 po)	182 mm (7,2 po)
Largeur	175,00 mm (6,89 po)	36 mm (1,4 po)
Profondeur	417,00 mm (16,42 po)	178 mm (7 po)
Poids (ordinateur uniquement)	8,0 kg (17,6 lb) AXIS S9002 9,5 kg (20,9 lb) AXIS S1016 Mk II	1,18 kg (2,6 lb)

	AXIS S9201, Moniteur	AXIS S9201, Socle
Hauteur	363 mm (14,29 po)	Ajustable
Largeur	528 mm (20,78 po)	257 mm (10,12 po)
Profondeur	61 mm (2,4 po)	225 mm (8,86 po)
Poids	6,3 kg (13,9 lb)	2,8 kg (6,14 lb)

Environnement

AXIS Camera Station S10 Recorder Series

	AXIS S1016 Mk II/ AXIS S9002	AXIS S9101	AXIS S9201
Température d'exploitation	De 5 °C à 35 °C (41 °F à 95 °F) 5 °C à 45 °C (41 °F à 113 °F) (limité à 65 W ou processeur inférieur. Aucune carte graphique discrète)	De 5 °C à 35 °C (41 °F à 95 °F)	De 0 °C à 35 °C (32 °F à 95 °F)

Informations complémentaires

- Pour la dernière version de ce document, consultez le site www.axis.com
- Le Manuel de l'utilisateur est disponible à l'adresse suivante : www.axis.com
- Pour vérifier si des mises à jour des logiciels sont disponibles pour votre appareil réseau, consultez le site www.axis.com/techsup.
- Pour en savoir plus sur les formations, les webinaires, les tutoriels et les guides, visitez le site www.axis.com/academy.

Informations sur la garantie

Pour obtenir de plus amples informations sur la garantie du produit AXIS et des renseignements connexes, visitez le site www.axis.com/warranty/

Sicherheitsinformationen

Gefährdungsstufen

▲GEFAHR

Weist auf eine gefährliche Situation hin, welche zum Tod oder zu schweren Verletzungen führt.

▲WARNUNG

Weist auf eine gefährliche Situation hin, welche, falls nicht verhindert, zu Tod oder schweren Verletzungen führen kann.

▲VORSICHT

Weist auf eine gefährliche Situation hin, welche, falls nicht verhindert, zu geringfügiger oder mäßiger Verletzung führen kann.

HINWEIS

Weist auf eine gefährliche Situation hin, welche, falls nicht verhindert, zu Sachschäden führen kann.

Weitere Nachrichtenstufen

Wichtig

Weist auf wichtige Informationen hin, die den richtigen Betrieb des Produkts gewährleisten.

Beachten

Weist auf nützliche Informationen hin, die die optimale Verwendung des Produkts unterstützen.

Sicherheitsanweisungen

▲WARNUNG

- Das Axis Produkt muss von fachmännischem Personal installiert werden.

▲VORSICHT

- Achten Sie auf scharfe Metallkanten. Tragen Sie während der Installation schnittfeste Handschuhe.

HINWEIS

- Die Anwendung des Axis Produkts muss unter Beachtung der örtlich geltenden rechtlichen Bestimmungen erfolgen.
- Lagern Sie das Axis Produkt in einer trockenen und belüfteten Umgebung.
- Achten Sie darauf, dass das Axis Produkt weder Stößen noch starkem Druck ausgesetzt ist.
- Achten Sie darauf, dass das Axis Produkt keinen Vibrationen ausgesetzt ist.
- Verwenden Sie bei der Installation des Axis Produkts ausschließlich passende Werkzeuge. Ein zu großer Kraftaufwand mit elektrischen Werkzeugen kann das Produkt beschädigen.
- Verwenden Sie keine chemischen, ätzenden oder aerosolhaltigen Reinigungsmittel.
- Verwenden Sie zum Reinigen ein sauberes, mit destilliertem Wasser angefeuchtetes Tuch.
- Verwenden Sie nur Zubehör, das den technischen Daten des Produkts entspricht. Dieses ist von Axis oder Drittanbietern erhältlich.
- Verwenden Sie ausschließlich Ersatzteile die von Axis bereitgestellt oder empfohlen werden.
- Versuchen Sie nicht, das Produkt selbstständig zu reparieren. Wenden Sie sich bezüglich Reparatur und Wartung an den Axis Support oder Ihren Axis Händler.

HINWEIS

- Transportieren Sie das Axis Produkt bei Bedarf in der Originalverpackung oder einer entsprechenden Verpackung, sodass Schäden vermieden werden.

Das Axis Produkt ist mit einer 3,0 V-CR2032-Lithium-Batterie ausgestattet, mit der die interne Echtzeituhr (RTC) versorgt wird. Unter normalen Bedingungen hat die Batterie eine Lebensdauer von mindestens fünf Jahren.

Die Batterie sollte nur bei Bedarf ersetzt werden. Wenden Sie sich in diesem Fall an den Axis Support unter www.axis.com/techsup.

Lithium-Knopfzellen (3,0 V) enthalten 1,2-Dimethoxyethan; Ethylenglycoldimethylether (EGDME), CAS-Nr. 110-71-4.

▲WARNUNG

- Explosionsgefahr bei fehlerhaftem Batteriewechsel.
- Die Batterie darf nur durch eine identische Batterie oder eine von Axis empfohlene Batterie ersetzt werden.

- Verbrauchte Batterien sind gemäß den örtlichen Vorschriften oder den Anweisungen des Herstellers zu entsorgen.

Installationsanleitung

Diese Anleitung beschreibt die Installation von AXIS S1016 Mk II, AXIS S9002, AXIS S9101 und AXIS S9201. Weitere Informationen zur Nutzung dieses Produkts finden Sie auf www.axis.com.

Installationsschritte

1. Stellen Sie sicher, dass der Packungsinhalt, die Werkzeuge und anderes für die Installation erforderliche Material vollzählig und verwendbar sind. Siehe *Seite 36*.
2. Machen Sie sich mit der Produktübersicht vertraut. Siehe *Seite 37*
3. Die Kabel anschließen. Siehe *Seite 42*
4. Die Software einrichten. Siehe *Seite 43*
5. Das Netzwerk konfigurieren. Siehe *Seite 43*.
6. Erste Schritte. Siehe *Seite 44*.

Lieferumfang

- AXIS Camera Station S1016 Mk II Rekorder oder
AXIS Camera Station S9002 Desktop Terminal
AXIS Camera Station S9101 Desktop Terminal
AXIS Camera Station S9201 Desktop Terminal
- Computermaus
- Tastatur
- Stromkabel
- Adapter Typ Mini DisplayPort (AXIS S9002)
- Sicherheitsvorschriften
- Installationsanleitung (dieses Dokument)

Produktübersicht

Vorder- und Rückseite AXIS S1016 Mk II/AXIS S9002

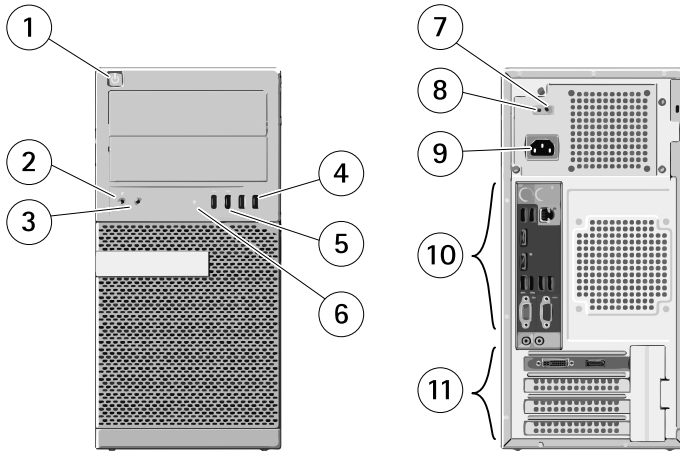

- 1 Netzschalter, Netzleuchte
- 2 Mikrofonanschluss
- 3 Kopfhöreranschluss
- 4 USB 2.0-Anschlüsse (2)
- 5 USB 3.0-Anschlüsse (2)
- 6 Leuchte Laufwerkaktivität
- 7 Diagnoseleuchte Stromversorgung
- 8 Diagnosetaste Stromversorgung
- 9 Netzanschluss
- 10 Anschlüsse auf der Geräterückseite, siehe Seite 41
- 11 Grafikkarte, siehe Seite 40 (AXIS S1016 Mk II) oder Seite 41 (AXIS S9002)

AXIS Camera Station S10 Recorder Series

Vorder- und Rückseite AXIS S9101

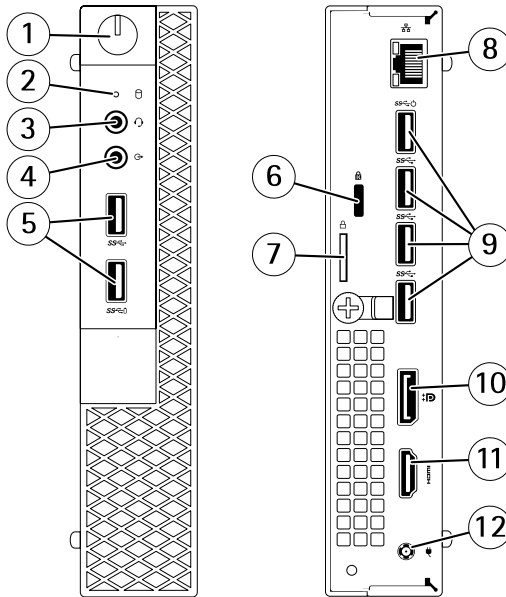

- 1 Netzschalter, Netzleuchte
- 2 Leuchte Laufwerkaktivität
- 3 Universalstecker Audio
- 4 Anschluss Audioausgang
- 5 USB 3.1 (2)
- 6 Einschub mit Sicherheitsverriegelung (Kensington)
- 7 Ring Vorhängeschloss
- 8 Netzwerkanschluss
- 9 USB 3.1-Anschlüsse (4)
- 10 Anschluss Typ DisplayPort 1.2
- 11 Anschluss HDMI 1.4
- 12 Netzteilanschluss

Vorderseite AXIS S9201

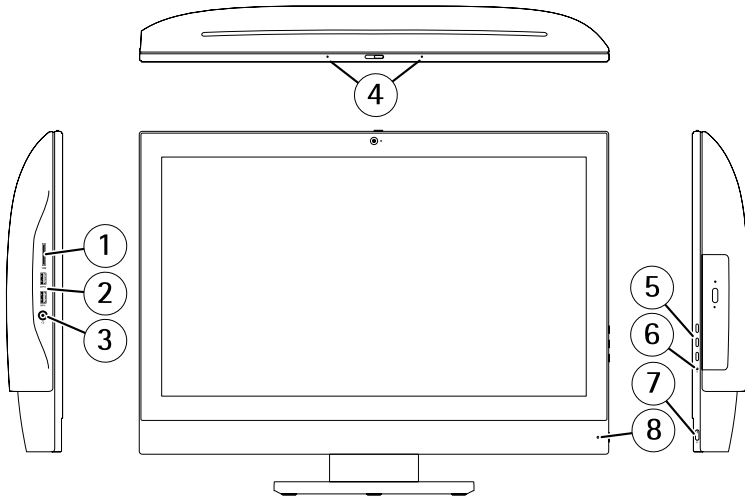

- 1 *SD-Kartensteckplatz*
- 2 *USB 3.0*
- 3 *Universalstecker Audio*
- 4 *Mikrofon*
- 5 *OSD-Tasten*
- 6 *Leuchte Laufwerkaktivität*
- 7 *Netzschalter*
- 8 *Betriebsanzeige vorn*

AXIS Camera Station S10 Recorder Series

Rückseite AXIS S9201

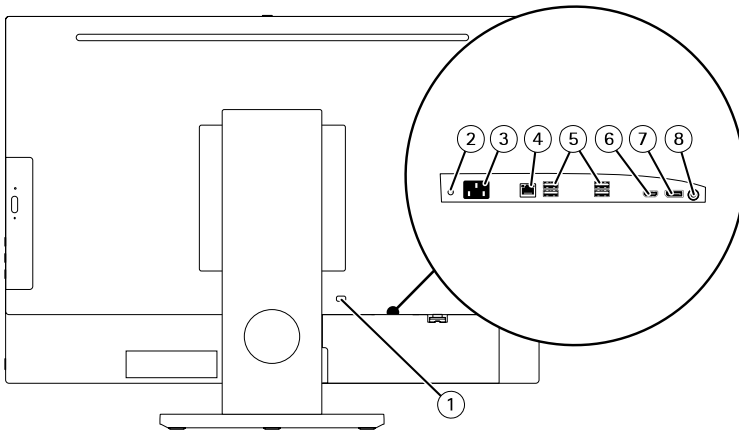

- 1 Träger Gehäuseverriegelung
- 2 LED Diagnose / Strom
- 3 Netzanschluss
- 4 Netzwerk-Anschluss
- 5 USB 3.0
- 6 HDMI 1.4
- 7 DisplayPort 1.2
- 8 Audioausgang

Grafikkartenanschlüsse AXIS S1016 Mk II

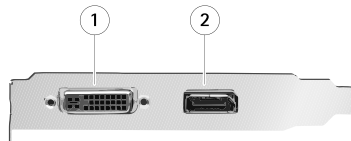

- 1 Anschluss DVI-I
- 2 Anschluss Typ DisplayPort

Grafikkartenanschlüsse AXIS S9002

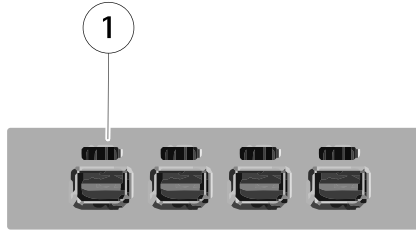

DE

- 1 Mini-DisplayPort-Anschlüsse (4)

Rückseite AXIS S1016 Mk II/AXIS S9002

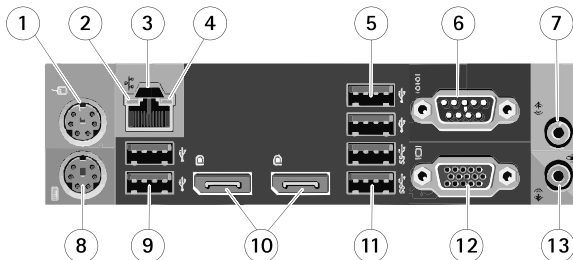

- 1 PS/2-Mausanschluss
- 2 Leuchte Integrität der Netzwerkverbindung
- 3 Netzwerkanschluss
- 4 Leuchte Netzwerkaktivität
- 5 USB 2.0-Anschlüsse (2)

- 6 Nicht verwenden (Serieller Anschluss)
- 7 Line-Ausgang/Lautsprecheranschluss
- 8 PS/2-Tastaturanschluss
- 9 USB 2.0-Anschlüsse (2)
- 10 Nicht verwenden (DisplayPort-Anschlüsse (2))
- 11 USB 3.0-Anschlüsse (2)
- 12 Nicht verwenden (VGA-Anschluss)
- 13 Line-Eingang/Mikrofonanschluss

Die Kabel anschließen

Wichtig

Lesen Sie die Sicherheitsinformationen, die Sie mit dem Computer erhalten haben, bevor Sie die Anweisungen in diesem Abschnitt durchführen. Weitere Informationen finden Sie unter www.axis.com.

Beachten

Einige Geräte sind nur bei gesonderter Bestellung im Lieferumfang enthalten.

1. Die Monitoranschlüsse an die Monitore anschließen (bei S1016 und S9002 die Anschlüsse auf der separaten Grafikkarte verwenden). Siehe *Seite 40* und *Seite 41*.)

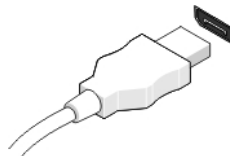
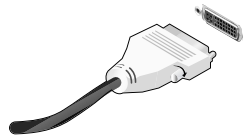

2. Die USB-Tastatur und die USB-Maus anschließen.

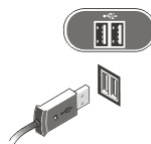

3. Das Netzkabel anschließen.

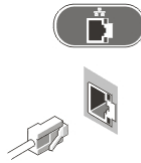

4. Schließen Sie das/die Stromkabel an.

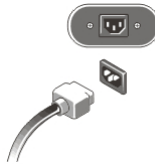

5. Drücken Sie die Netztaste am Monitor und am Computer.



Einrichten der Software

Nach dem Einschalten des Computers wird das Windows-Betriebssystem gestartet. Folgen Sie den Anweisungen auf dem Bildschirm und geben Sie die erforderlichen Informationen ein. Wenn die Windows-Installation konfiguriert ist, startet die **Get Started Application (Anwendung „Erste Schritte“)** automatisch. Folgen Sie den Schritten auf dem Bildschirm.

Netzwerkconfiguration

Mit AXIS Camera Station können Videodaten von Kameras und Video-Encodern in einem LAN (Local Area Network) oder WAN (Wide Area Network) aufgezeichnet und wiedergegeben werden. Befolgen Sie, abhängig von Ihrer Installation, die Anweisungen unter Network & Security Configuration (Netzwerk- und Sicherheitskonfiguration) im **AXIS Camera Station**-Benutzerhandbuch, verfügbar unter www.axis.com.

Erste Schritte mit AXIS Camera Station – S1016 Mk II

Wenn Sie den AXIS Camera Station Client starten, startet der Assistent „Get started with AXIS Camera Station“ (Erste Schritte mit AXIS Camera Station) automatisch. „Get Started with AXIS Camera Station“ (Erste Schritte mit AXIS Camera Station) ermöglicht das schnelle Hinzufügen von Kameras sowie das Konfigurieren und Aktivieren von Aufzeichnungen:

1. Registrieren Sie Ihre vorinstallierten Lizenzen.
2. Schließen Sie den lokalen S10-Server an.
3. Wählen Sie die hinzuzufügenden Kameras und Video-Encoder aus.
4. Wählen Sie Aufzeichnungsmethoden und Speicherorte für die Aufzeichnungen aus.
5. Überprüfen Sie die Einstellungen und klicken Sie auf **Finish (Fertig stellen)**, um Kameras hinzuzufügen.
6. Beginnen Sie damit, mit AXIS Camera Station aufzuzeichnen und wiederzugeben.

Weitere Informationen finden Sie in der integrierten Hilfe und im AXIS Camera Station-Benutzerhandbuch unter www.axis.com.

Erste Schritte mit AXIS Camera Station – S9002, S9101 and S9201

Beachten

Stellen Sie sicher, dass der Server der AXIS Camera Station auf Rekordern des Typs AXIS S1016 Mk II / AXIS S1032 Mk II / AXIS S1048 Mk II ausgeführt wird, bevor Sie die folgenden Schritte ausführen.

1. Den Client der AXIS Camera Station Client starten.
2. Den Rekorder S10 anschließen. Weitere Informationen finden Sie in der integrierten Hilfe und im Benutzerhandbuch für die AXIS Camera Station auf www.axis.com.
3. Die hinzuzufügenden Kameras und Video-Encoder wählen.
4. Die Aufzeichnungsmethoden und Speicherorte für die Aufzeichnungen wählen.
5. Die Einstellungen überprüfen und **Finish (Fertigstellen)** anklicken, um Kameras hinzuzufügen und mit der Aufzeichnung oder Wiedergabe mit AXIS Camera Station zu beginnen.

Technische Daten

Beachten

Angebote können ja nach Region unterschiedlich sein. Die folgenden technischen Daten beschränken sich auf jene, die Ihrem Computer nach gesetzlicher Vorschrift bei der Lieferung beiliegen müssen. Für weitere Informationen zur Konfiguration Ihres Computers über „Start“ > „Hilfe und Support“ die Option zum Anzeigen von Informationen über Ihren Computer wählen.

Stromversorgung

AXIS Camera Station S10 Recorder Series

	AXIS S1016 Mk II/AXIS S9002	AXIS S9101	AXIS S9201
Spannung	100 V bis 240 V Wechselstrom	90 V bis 240 V Wechselstrom	90 V bis 264 V Wechselstrom
Knopfzelle	Lithium-Knopfzelle (3 V, CR2032)	Lithium-Knopfzelle (3 V, CR2032)	Lithium-Knopfzelle (3 V, CR2032)
Leistungsaufnahme	365 W	65 W	155 W
Maximale Wärmeabgabe	365 W/h	65 W/h	155 W/h

DE

Beachten

Die Wärmeabgabe wird über die Nennleistung des Netzteils berechnet.

Abmessungen

	AXIS S1016 Mk II/ (AXIS S9002)	AXIS S9101
Höhe	360 mm	182 mm
Breite	175 mm	36 mm
Tiefe	417 mm	178 mm
Gewicht (nur Computer)	8,0 kg AXIS S9002 9,5 kg AXIS S1016 Mk II	1,18 kg

	AXIS S9201, Monitor	AXIS S9201, Stativ
Höhe	363 mm	Einstellbar
Breite	528 mm	257 mm
Tiefe	61 mm	225 mm
Gewicht	6,3 kg	2,8 kg

Umgebung

AXIS Camera Station S10 Recorder Series

	AXIS S1016 Mk II/ AXIS S9002	AXIS S9101	AXIS S9201
Betriebstemperatur	+5 °C bis +35 °C +5 °C bis +45 °C (nur Prozessoren mit maximal 65 W. Keine separate Grafikkarte.) <root />	+5 °C bis +35 °C	0 °C bis +35 °C

Weitere Informationen

- Unter www.axis.com finden Sie die aktuelle Version dieses Dokuments.
- Das Benutzerhandbuch steht unter www.axis.com zur Verfügung.
- Unter www.axis.com/support finden Sie Firmware-Aktualisierungen für Ihre Produkte.
- Nützliche Onlineschulungen und Webinare finden Sie unter www.axis.com/academy.

Gewährleistungsinformationen

Informationen zur Gewährleistung der Axis Produkte und andere, hierzu relevante Informationen finden Sie unter www.axis.com/warranty/

Informazioni di sicurezza

Livelli di pericolo

▲PERICOLO

Indica una situazione pericolosa che, se non evitata, provoca morte o lesioni gravi.

▲AVVERTENZA

Indica una situazione pericolosa che, se non evitata, potrebbe provocare la morte o lesioni gravi.

▲ATTENZIONE

Indica una situazione pericolosa che, se non evitata, potrebbe provocare lesioni medie o minori.

AWISO

Indica una situazione che, se non evitata, potrebbe danneggiare la proprietà.

Altri livelli di messaggio

Importante

Indica informazioni importanti, essenziali per il corretto funzionamento del dispositivo.

Nota

Indica informazioni utili che aiutano a ottenere il massimo dal dispositivo.

Informazioni di sicurezza

⚠AVVERTENZA

- Il dispositivo Axis deve essere installato da un professionista qualificato.

⚠ATTENZIONE

- Fare attenzione di bordi metallici taglienti. Utilizzare guanti resistenti ai tagli durante l'installazione

AWISO

- Il dispositivo Axis deve essere utilizzato in conformità alle leggi e alle disposizioni locali.
- Conservare il dispositivo Axis in un ambiente asciutto e ventilato.
- Evitare di esporre il dispositivo Axis a urti o pressioni eccessive.
- Evitare di esporre il dispositivo Axis a vibrazione.
- Utilizzare solo strumenti applicabili quando si installa il dispositivo Axis. Se si utilizza una forza eccessiva con strumenti non adatti è possibile causare danni al dispositivo.
- Non utilizzare sostanze chimiche, agenti caustici o detergenti aerosol.
- Utilizzare un panno pulito inumidito in acqua pura per la pulizia.
- Utilizzare solo accessori compatibili con le specifiche tecniche del dispositivo. Questi possono essere forniti da Axis o da terze parti.
- Utilizzare solo parti di ricambio fornite o consigliate da Axis.
- Non tentare di riparare il dispositivo da soli. Contattare l'assistenza o il rivenditore Axis per questioni relative alla manutenzione.

AWISO

- Durante il trasporto del dispositivo Axis, utilizzare l'imballaggio originale o equivalente per evitare danni al dispositivo.

Il dispositivo Axis utilizza una batteria al litio da 3,0 V CR2032 come alimentazione per il suo real-time clock (RTC) interno. In condizioni normali questa batteria avrà una durata minima di cinque anni.

La batteria non deve essere sostituita se non richiesto, ma nel caso in cui questo fosse necessario, contattare il supporto Axis all'indirizzo www.axis.com/techsup per assistenza.

Batterie a bottone al litio 3,0 V contengono 1,2-dimetossietano; etere dimetilico di glicole etilenico (EGDME), CAS n. 110-71-4.

⚠AVVERTENZA

- Rischio di esplosione se la batteria viene sostituita in modo errato.
- Sostituire solo con una batteria identica o una batteria consigliata da Axis.
- Smaltire le batterie usate in base alle normative locali o alle istruzioni del produttore della batteria.

Guida all'installazione

La presente Guida all'installazione fornisce le istruzioni necessarie per installare AXIS S1016 Mk II, AXIS S9002, AXIS S9101 e AXIS S9201. Per ulteriori informazioni sull'utilizzo del prodotto, visitare il sito Web all'indirizzo: www.axis.com

Procedura di installazione

1. Assicurarsi che il contenuto della confezione, gli strumenti e altri materiali necessari per l'installazione siano in ordine. Consultare *pagina 49*.
2. Esaminare la panoramica del dispositivo. Consultare *pagina 50*.
3. Collegare i cavi. Consultare *pagina 55*.
4. Impostare il software. Consultare *pagina 56*.
5. Configurazione di rete. Consultare *pagina 56*.
6. Introduzione. Consultare *pagina 56*.

IT

Contenuto della confezione

- AXIS Camera Station S1016 Mk II Recorder o
AXIS Camera Station S9002 Desktop Terminal
AXIS Camera Station S9101 Desktop Terminal
AXIS Camera Station S9201 Desktop Terminal
- Mouse del computer
- Tastiera
- Cavo di alimentazione
- Adattatori Mini DisplayPort (AXIS S9002)
- Documento sulle norme di sicurezza
- Guida all'installazione (questo documento)

Panoramica del dispositivo

Vista anteriore e posteriore di AXIS S1016 Mk II / AXIS S9002

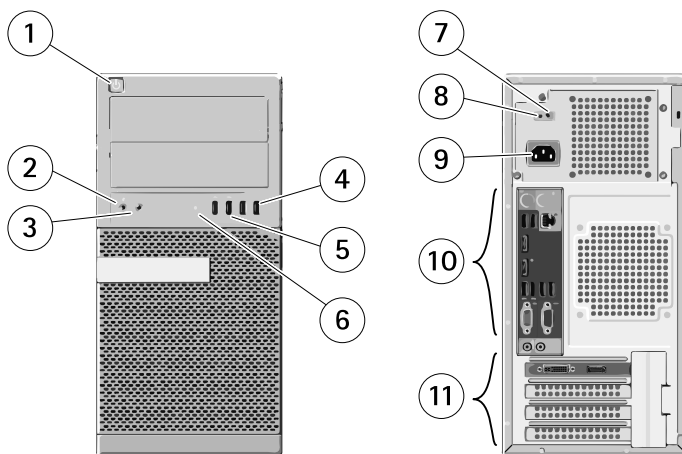

- 1 Tasto di accensione, luce di accensione
- 2 Connettore microfono
- 3 Connettore cuffie
- 4 Connettori USB 2.0 (2)
- 5 Connettori USB 3.0 (2)
- 6 Luce attività unità
- 7 Luce diagnostica alimentatore
- 8 Pulsante diagnostica alimentatore
- 9 Connettore di alimentazione
- 10 Connettori pannello posteriore, vedere pagina 54
- 11 Scheda grafica, vedere pagina 53 (AXIS S1016 Mk II) o pagina 54 (AXIS S9002)

Vista anteriore e posteriore AXIS S9101

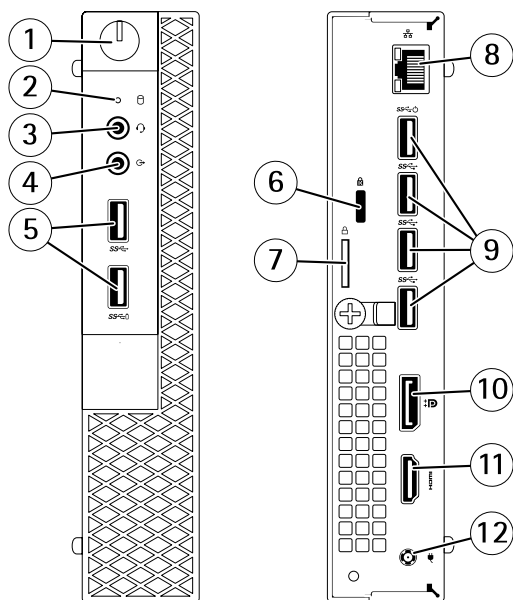

- 1 *Tasto di accensione, luce di accensione*
- 2 *Luce attività unità*
- 3 *Connettore jack audio universale*
- 4 *Connettore uscita linea*
- 5 *USB 3.1 (2)*
- 6 *Slot per il blocco Kensington*
- 7 *Anello padlock*
- 8 *Connettore di rete*
- 9 *Connettori USB 3.1 (4)*
- 10 *Connettore 1.2 Display Port*
- 11 *Connettore HDMI 1.4*
- 12 *Connettore dell'adattatore di alimentazione*

AXIS Camera Station S10 Recorder Series

Vista anteriore AXIS S9201

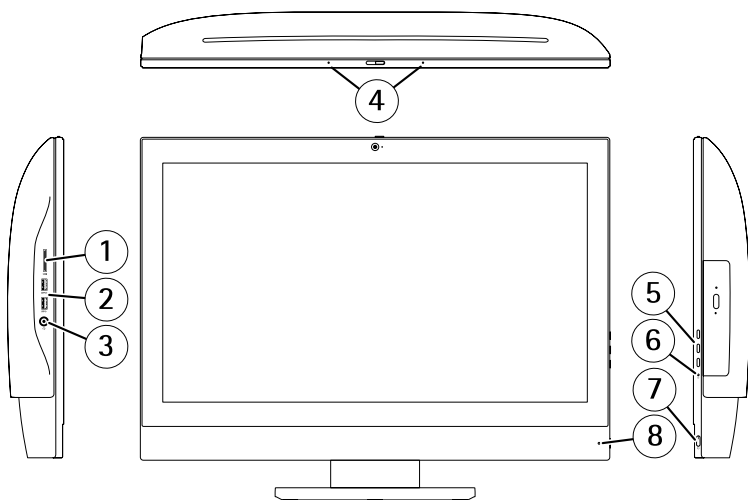

- 1 Slot per scheda SD
- 2 USB 3.0
- 3 Jack audio universale
- 4 Microfono
- 5 Pulsanti OSD
- 6 Luce attività unità
- 7 Tasto di accensione
- 8 Indicatore di alimentazione anteriore

Vista posteriore AXIS S9201

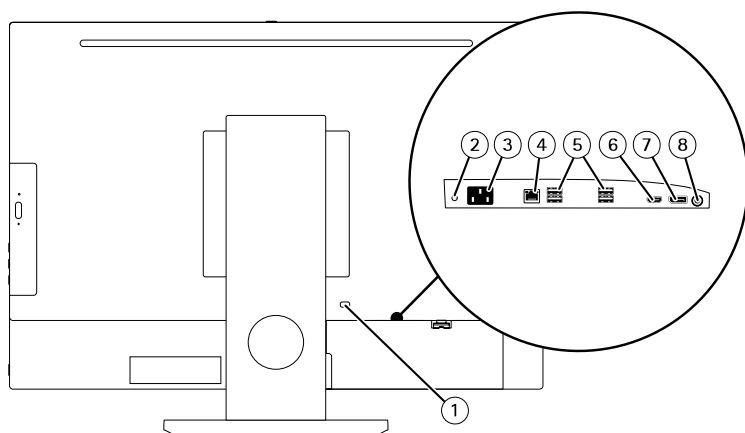

- 1 *Supporto blocco telaio*
- 2 *LED diagnostica alimentazione*
- 3 *Connettore di alimentazione*
- 4 *Connettore di rete*
- 5 *USB 3.0*
- 6 *HDMI 1.4*
- 7 *Porta display 1.2*
- 8 *Uscita audio*

Pannello scheda grafica AXIS S1016 Mk II

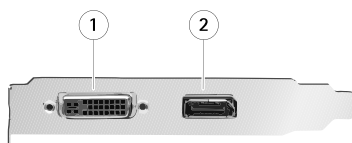

- 1 *Connettore DVI-I*
- 2 *Connettore DisplayPort*

Pannello scheda grafica AXIS S9002

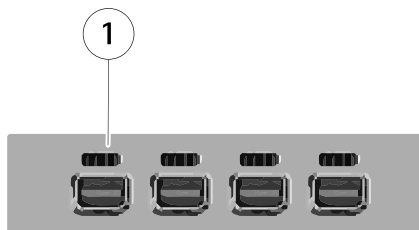

- 1 Connettori Mini DisplayPort (4)

Pannello posteriore AXIS S1016 Mk II / AXIS S9002

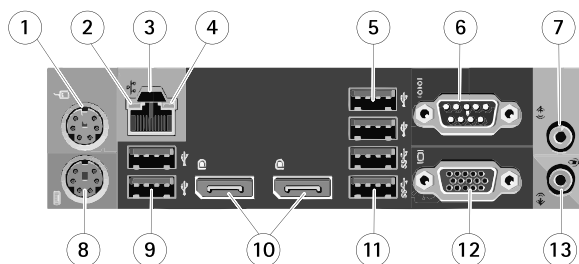

- 1 Connettore mouse PS/2
- 2 Luce di integrità collegamento di rete
- 3 Connettore di rete
- 4 Luce attività di rete
- 5 Connettori USB 2.0 (2)

- 6 Non utilizzare (Connettore di serie)
- 7 Connettori altoparlanti/uscita linea
- 8 Connettore tastiera PS/2
- 9 Connettori USB 2.0 (2)
- 10 Non utilizzare (Connettori DisplayPort (2))
- 11 Connettori USB 3.0 (2)
- 12 Non utilizzare (Connettore VGA)
- 13 Connettore microfono/linea

Collegare i cavi

Importante

Prima di iniziare le procedure riportate in questa sezione, leggere le informazioni di sicurezza spedite con il computer. Per ulteriori informazioni, vedere www.axis.com

Nota

Alcuni dispositivi potrebbero non essere inclusi se non sono stati ordinati.

1. Collegare i monitor ai connettori (per S1016 e S9002, utilizzare i connettori ubicati nella scheda grafica discreta. Vedere [pagina 53](#) e [pagina 54](#)).

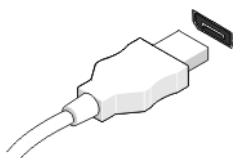
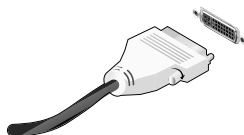

2. Collegare la tastiera USB e il mouse.

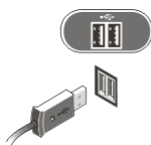

3. Collegare il cavo di rete.

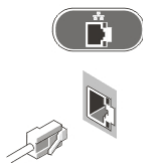

4. Collegare i cavi di alimentazione.

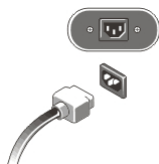

5. Tenere premuto il pulsante di alimentazione sul monitor e sul computer.



Installare il software

All'accensione del computer, si avvierà il sistema operativo Windows. Seguire le istruzioni visualizzate sullo schermo e fornire le informazioni necessarie. Una volta terminata l'installazione, l'applicazione Introduzione verrà avviata automaticamente. Seguire le istruzioni visualizzate sullo schermo.

Configurazione di rete

AXIS Camera Station può registrare e riprodurre video da telecamere e codificatori video collegati a una LAN (Local Area Network) o a una WAN (Wide Area Network). A seconda dell'installazione, seguire le istruzioni riportate nella sezione relativa alla Configurazione di rete e sicurezza della Guida per l'utente di **AXIS Camera Station** disponibile nel sito www.axis.com

Introduzione a AXIS Camera Station – S1016 Mk II

Avviare **AXIS Camera Station Client** e la procedura guidata "Introduzione a **AXIS Camera Station**" verrà avviata automaticamente. "Introduzione a **AXIS Camera Station**" offre un metodo veloce per aggiungere le telecamere e per configurare e abilitare la registrazione:

1. Registrare le licenze preinstallate.
2. Collegare al server S10 locale.
3. Selezionare le telecamere e i codificatori video da aggiungere.
4. Selezionare i metodi di registrazione e il luogo in cui archiviare le registrazioni.
5. Rivedere le impostazioni e fare clic su Fine per aggiungere telecamere.
6. Avviare la registrazione e la visualizzazione con AXIS Camera Station

Per maggiori informazioni, vedere la Guida integrata e la Guida per l'utente AXIS Camera Station disponibile su www.axis.com

Introduzione a AXIS Camera Station – S9002, S9101 e S9201

Nota

Assicurarsi che il server di AXIS Camera Station sia in esecuzione su AXIS S1016 Mk II / AXIS S1032 Mk II / AXIS S1048 Mk II Recorder prima di eseguire le operazioni descritte di seguito.

1. Avviare il client AXIS Camera Station.
2. Collegare all'S10 Recorder. Per ulteriori informazioni, vedere la Guida integrata e la Guida per l'utente AXIS Camera Station disponibile sul sito Web all'indirizzo: www.axis.com.
3. Selezionare le telecamere e i codificatori video da aggiungere.
4. Selezionare i metodi di registrazione e il luogo in cui archiviare le registrazioni.
5. Rivedere le impostazioni e fare clic su Fine per aggiungere telecamere e avviare la registrazione o la visualizzazione con AXIS Camera Station.

Specifica

Nota

Le offerte possono variare per regione. Le seguenti specifiche sono solo quelle che, per legge, devono essere spedite con il computer. Per ulteriori informazioni relative alla configurazione del computer, fare clic su Start > Guida e supporto e selezionare l'opzione per visualizzare le informazioni sul computer

Alimentazione

	AXIS S1016 Mk II/AXIS S9002	AXIS S9101	AXIS S9201
Tensione	Da 100 V CA a 240 V CA	Da 90 V CA a 264 V CA	Da 90 V CA a 264 V CA
Batteria a bottone	Batteria a bottone al litio 3 V CR2032	Batteria a bottone al litio 3 V CR2032	Batteria a bottone al litio 3 V CR2032

AXIS Camera Station S10 Recorder Series

Potenza	365 W	65 W	155 W
Dissipazione calore massima	1245 BTU/ora	222 BTU/ora	529 BTU/ora

Nota

La dissipazione del calore viene calcolata utilizzando la classificazione della potenza dell'alimentazione.

Caratteristiche fisiche

	AXIS S1016 Mk II/ AXIS S9002	AXIS S9101
Altezza	360,00 mm	182 mm
Larghezza	175,00 mm	36 mm
Profondità	417,00 mm	178 mm
Peso (solo computer)	8,0 kg AXIS S9002 9,5 kg AXIS S1016 Mk II	1,18 kg

	AXIS S9201, Monitor	AXIS S9201, Supporto
Altezza	363 mm	Regolabile
Larghezza	528 mm	257 mm
Profondità	61 mm	225 mm
Peso	6,3 kg	2,8 kg

Caratteristiche ambientali

	AXIS S1016 Mk II/ AXIS S9002	AXIS S9101	AXIS S9201
Temperatura di esercizio	Da 5°C a 35°C Da 5°C a 45°C (limitato a un processore di 65 W o più basso. Nessuna scheda grafica discreta)	Da 5°C a 35°C	Da 0°C a 35°C

Ulteriori Informazioni

- Per la versione più recente di questo documento, visitare il sito all'indirizzo www.axis.com
- Il manuale per l'utente è disponibile all'indirizzo www.axis.com
- Per verificare se sono stati pubblicati aggiornamenti del firmware per il proprio dispositivo, vedere www.axis.com/support
- Per servizi di formazione utili e webinar, visita il sito www.axis.com/academy

Informazioni sulla garanzia

Per informazioni sulla garanzia del dispositivo Axis e informazioni ad esso relative, consultare la pagina www.axis.com/warranty/

Información de seguridad

Niveles de peligro

▲PELIGRO

Indica una situación peligrosa que, si no se evita, provocará lesiones graves o la muerte.

▲ADVERTENCIA

Indica una situación peligrosa que, si no se evita, puede provocar lesiones graves o la muerte.

▲ATENCIÓN

Indica una situación peligrosa que, si no se evita, puede provocar lesiones moderadas o leves.

AVISO

Indica una situación peligrosa que, si no se evita, puede provocar daños materiales.

Otros niveles de mensaje

Importante

Indica información importante que es fundamental para que el producto funcione correctamente.

Nota

Indica información útil que ayuda a aprovechar el producto al máximo.

Instrucciones de seguridad

⚠ADVERTENCIA

- El encargado de instalar el producto de Axis debe ser un profesional con experiencia.

⚠ATENCIÓN

- Tenga cuidado con los bordes metálicos afilados. Utilice guantes resistentes a los cortes durante la instalación.

AVISO

- Este producto de Axis debe utilizarse de acuerdo con las leyes y normativas locales.
- Almacene el producto de Axis en un entorno seco y ventilado.
- Evite la exposición del producto de Axis a choques o a una fuerte presión.
- Evite la exposición del producto de Axis a vibraciones.
- Utilice solo las herramientas correspondientes cuando instale el producto de Axis. La aplicación de una fuerza excesiva con herramientas eléctricas puede provocar daños en el producto.
- No utilice limpiadores en aerosol, agentes cáusticos ni productos químicos.
- Limpie con un paño limpio humedecido con agua pura.
- Utilice solo accesorios que cumplan con las especificaciones técnicas del producto. Estos accesorios los puede proporcionar Axis o un tercero.
- Utilice solo piezas de repuesto proporcionadas o recomendadas por Axis.
- No intente reparar el producto usted mismo. Póngase en contacto con el servicio de asistencia técnica de Axis o con su distribuidor de Axis para tratar asuntos de reparación.

AVISO

- Cuando transporte el producto de Axis, utilice el embalaje original o un equivalente para evitar daños en el producto.

Este producto de Axis utiliza una batería de litio CR2032 de 3,0 V como fuente de alimentación del reloj interno en tiempo real. En condiciones normales, esta batería durará un mínimo de cinco años.

La batería no debe sustituirse a menos que sea necesario; no obstante, si precisa hacerlo, póngase en contacto con el servicio de asistencia técnica de Axis en www.axis.com/techsup para solicitar ayuda.

Las pilas de botón de litio de 3,0 V contienen 1,2-dimetoxietano; éter dimetilico de etilenglicol (EGDME), n.º CAS 110-71-4.

⚠ADVERTENCIA

- La sustitución incorrecta de la batería implica riesgo de explosión.
- Sustituya la batería por una batería idéntica u otra batería recomendada por Axis.
- Deseche las baterías usadas de conformidad con la normativa local o las instrucciones del fabricante.

Guía de instalación

Esta guía de instalación incluye las instrucciones necesarias para instalar AXIS S1016 Mk II, AXIS S9002, AXIS S9101 y AXIS S9201. Para conocer otros aspectos sobre el uso del producto, visite la página www.axis.com.

Pasos de la instalación

1. Asegúrese de que dispone del contenido del paquete, las herramientas y los demás materiales necesarios para la instalación. Consulte la *página 63*.
2. Estudio de la información general del producto. Consulte la *página 64*.
3. Conexión de los cables. Consulte la *página 69*.
4. Configuración del software. Consulte la *página 70*.
5. Configuración de la red. Consulte la *página 70*.
6. Procedimientos iniciales. Consulte la *página 71*.

ES

Contenido del paquete

- Grabador AXIS Camera Station S1016 Mk II o Estación de trabajo AXIS Camera Station S9002
Estación de trabajo AXIS Camera Station S9101
Estación de trabajo AXIS Camera Station S9201
- Ratón para el ordenador
- Teclado
- Cable de alimentación
- Adaptadores Mini DisplayPort (AXIS S9002)
- Documento sobre normativa y seguridad
- Guía de instalación (este documento)

Información general del producto

Parte delantera y posterior de AXIS S1016 Mk II / AXIS S9002

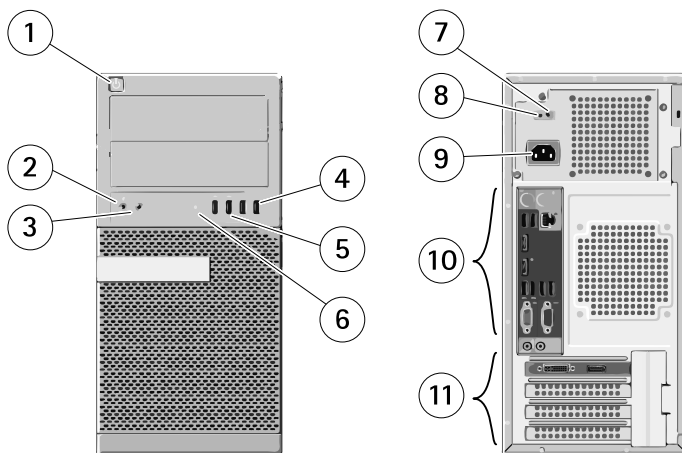

- 1 Botón de encendido, luz de encendido
- 2 Conector del micrófono
- 3 Conector para auriculares
- 4 Conectores USB 2.0 (2)
- 5 Conectores USB 3.0 (2)
- 6 Luz de actividad de la unidad
- 7 Luz de diagnóstico de la alimentación eléctrica
- 8 Botón de diagnóstico de la alimentación eléctrica
- 9 Conector de alimentación
- 10 Conectores del panel posterior, consulte la página 68
- 11 Tarjeta gráfica, consulte la página 67 (AXIS S1016 Mk II) o la página 68 (AXIS S9002)

Parte delantera y trasera AXIS S9101

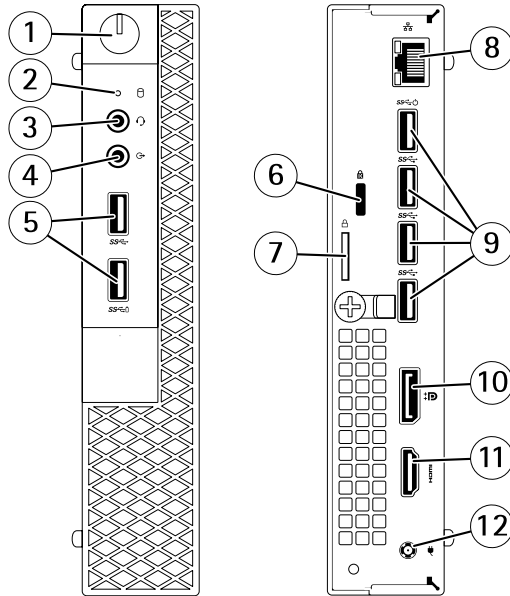

- 1 Botón de encendido, luz de encendido
- 2 Luz de actividad de la unidad
- 3 Conector de toma de audio universal
- 4 Conector de salida de línea
- 5 USB 3.1 (2)
- 6 Ranura de bloqueo Kensington
- 7 Anillo de candado
- 8 Conector de red
- 9 Conectores USB 3.1 (4)
- 10 Conector DisplayPort 1.2
- 11 Conector HDMI 1.4
- 12 Conector de adaptador de alimentación

AXIS Camera Station S10 Recorder Series

Parte frontal AXIS S9201

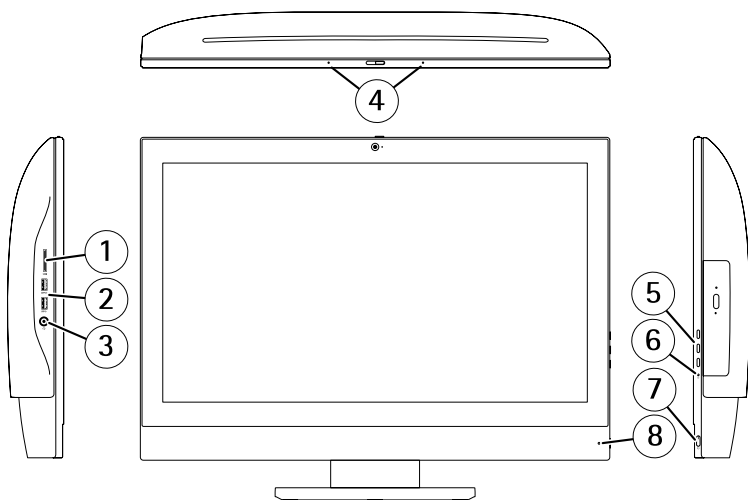

- 1 *Ranura para tarjetas SD*
- 2 *USB 3.0*
- 3 *Toma de audio universal*
- 4 *Micrófono*
- 5 *Botones OSD*
- 6 *Luz de actividad de la unidad*
- 7 *Botón de encendido*
- 8 *Indicador de alimentación delantero*

Parte posterior AXIS S9201

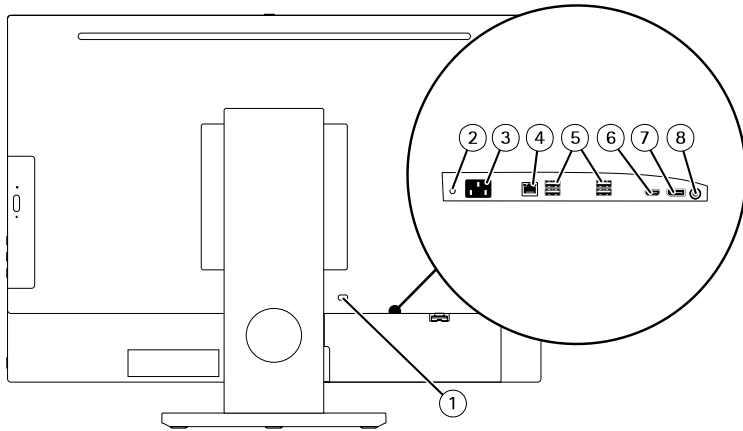

- 1 Soporte de bloqueo del chasis
- 2 LED de diagnóstico de alimentación
- 3 Conector de alimentación
- 4 Conector de red
- 5 USB 3.0
- 6 HDMI 1.4
- 7 DisplayPort 1.2
- 8 Salida de audio

Panel de la tarjeta gráfica AXIS S1016 Mk II

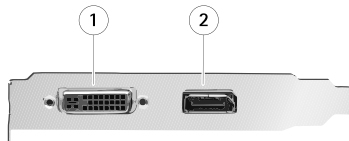

- 1 Conector DVI-I
- 2 Conector DisplayPort

Panel de la tarjeta gráfica AXIS S9002

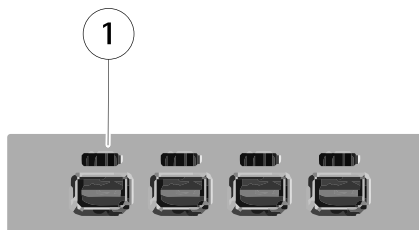

- 1 Conectores Mini DisplayPort (4)

Panel posterior AXIS S1016 Mk II / AXIS S9002

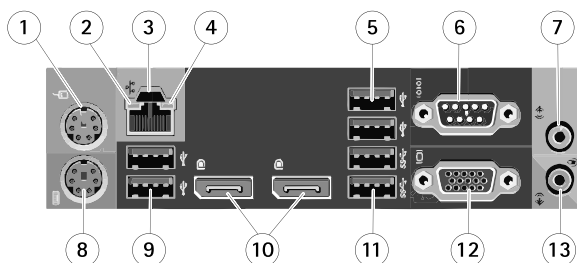

- 1 Conector PS/2 del ratón
- 2 Luz de integridad de la conexión de red
- 3 Conector de red
- 4 Luz de actividad de red
- 5 Conectores USB 2.0 (2)

- 6 No utilizar (conector en serie)
- 7 Conector de salida de línea/altavoces
- 8 Conector PS/2 del teclado
- 9 Conectores USB 2.0 (2)
- 10 No utilizar (conectores DisplayPort [2])
- 11 Conectores USB 3.0 (2)
- 12 No utilizar (conector VGA)
- 13 Conector de entrada de línea/micrófono

Conexión de los cables

Importante

Antes de iniciar alguno de los procedimientos de esta sección, lea la información de seguridad suministrada con su ordenador. Para obtener más información, visite www.axis.com

Nota

Puede que no se incluyan algunos dispositivos si no los ha pedido.

1. Conecte los monitores a los conectores de monitor (para S1016 y S9002, utilice los conectores ubicados en la discreta tarjeta gráfica. Consulte la *página 67* y la *página 68*).

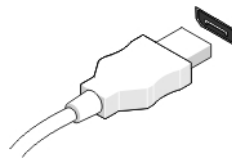
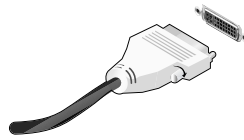

2. Conecte el ratón y el teclado USB.

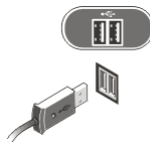

AXIS Camera Station S10 Recorder Series

3. Conecte el cable de red.

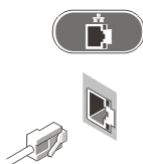

4. Conecte los cables de alimentación.

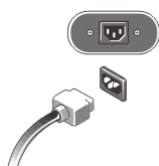

5. Pulse el botón de alimentación en el monitor y en el ordenador.



Configuración del software.

Una vez que el ordenador se haya encendido, se iniciará el sistema operativo Windows. Siga las instrucciones que aparecen en pantalla y aporte la información que se le solicite. Una vez configurada la instalación de Windows, se iniciará la aplicación **Get Started (Procedimientos iniciales)** automáticamente. Siga las instrucciones de la pantalla.

Configuración de red

AXIS Camera Station puede grabar y reproducir vídeos de cámaras y codificadores de vídeo conectados a una LAN (red de área local) o a una WAN (red de área amplia). Según la instalación, siga las instrucciones incluidas en la configuración de seguridad y de red del Manual del usuario de AXIS Camera Station disponible en www.axis.com.

Procedimientos iniciales con AXIS Camera Station: S1016 Mk II

Inicie el cliente AXIS Camera Station y el asistente "Get Started with AXIS Camera Station" (Procedimientos iniciales con AXIS Camera Station) se abrirá automáticamente. El asistente "Get Started with AXIS Camera Station" (Procedimientos iniciales con AXIS Camera Station) proporciona un método rápido para añadir cámaras y configurar y activar la grabación:

1. Registre sus licencias preinstaladas.
2. Conéctese al servidor local S10.
3. Seleccione las cámaras y los codificadores de vídeo que desea añadir.
4. Seleccione los métodos de grabación y el lugar de almacenamiento de las grabaciones.
5. Revise los ajustes y haga clic en **Finish (Finalizar)** para añadir las cámaras.
6. Empiece a grabar y visualizar mediante AXIS Camera Station.

Para obtener más información, consulte la ayuda integrada y el Manual del usuario de AXIS Camera Station disponible en www.axis.com.

ES

Procedimientos iniciales con AXIS Camera Station: S9002, S9101 y S9201

Nota

Asegúrese de que el servidor AXIS Camera Station se esté ejecutando en el grabador AXIS S1016 Mk II / AXIS S1032 Mk II / AXIS S1048 Mk II antes de iniciar la secuencia de pasos detallada a continuación.

1. Inicie el cliente AXIS Camera Station.
2. Conecte con el grabador S10. Para obtener más información, consulte la ayuda integrada y el Manual del usuario de AXIS Camera Station disponible en www.axis.com.
3. Seleccione las cámaras y los codificadores de vídeo que desea añadir.
4. Seleccione los métodos de grabación y el lugar de almacenamiento de las grabaciones.
5. Revise los ajustes y haga clic en **Finalizar** para añadir las cámaras y empezar a grabar o visualizar con AXIS Camera Station.

Especificaciones

Nota

Las prestaciones pueden variar según la región. Las siguientes especificaciones son las únicas que la ley exige que se suministren junto con su ordenador. Para obtener más información sobre la configuración de su ordenador, haga clic en Inicio > Ayuda y soporte técnico y seleccione la opción que le permite ver la información sobre su ordenador

Alimentación

AXIS Camera Station S10 Recorder Series

	AXIS S1016 Mk II/AXIS S9002	AXIS S9101	AXIS S9201
Tensión	De 100 V CA a 240 V CA	De 90 V CA a 264 V CA	De 90 V CA a 264 V CA
Pila de botón	Pila de botón de litio CR2032 de 3 V	Pila de botón de litio CR2032 de 3 V	Pila de botón de litio CR2032 de 3 V
Potencia	365 W	65 W	155 W
Disipación del calor máxima	1245 BTU/h	222 BTU/hr	529 BTU/hr

Nota

La disipación del calor se calcula a partir de la potencia nominal de la fuente de alimentación.

Físicas

	AXIS S1016 Mk II/ AXIS S9002	AXIS S9101
Altura	360 mm	182 mm
Anchura	175 mm	36 mm
Profundidad	417 mm	178 mm
Peso (ordenador solo)	8,0 kg AXIS S9002 9,5 kg AXIS S1016 Mk II	1,18 kg

	AXIS S9201, Monitor	AXIS S9201, Soporte
Altura	363 mm	Ajustable
Anchura	528 mm	257 mm
Profundidad	61 mm	225 mm
Peso	6,3 kg	2,8 kg

Medioambientales

	AXIS S1016 Mk II/ AXIS S9002	AXIS S9101	AXIS S9201
Temperatura de funcionamiento	De 5 °C a 35 °C De 5° C a 45 °C (limitado a un procesador de 65 W o menos, sin tarjeta gráfica discreta)	De 5 °C a 35 °C	De 0 °C a 35 °C

Más información

- Para consultar la versión más reciente de este documento, vaya a www.axis.com
- El manual de usuario se encuentra disponible en www.axis.com.
- Para comprobar si existe un firmware actualizado disponible para su producto, vaya a www.axis.com/support
- Para consultar seminarios web y cursos en línea que pueden resultarle útiles, vaya a www.axis.com/academy

ES

Información de garantía

Para obtener más detalles sobre la garantía del producto Axis y la información relacionada con ella, visite www.axis.com/warranty/

安全情報

危険レベル

▲危険

回避しない場合、死亡または重傷につながる危険な状態を示します。

▲警告

回避しない場合、死亡または重傷につながるおそれのある危険な状態を示します。

▲注意

回避しない場合、軽傷または中程度の怪我につながるおそれのある危険な状態を示します。

注記

回避しない場合、器物の破損につながるおそれのある状態を示します。

その他のメッセージレベル

重要

製品を正しく機能させるために不可欠な重要情報を示します。

注意

製品を最大限に活用するために役立つ有用な情報を示します。

安全手順

▲警告

- 本製品の設置は、訓練を受けた専門技術者が行ってください。

▲注意

- 鋭利な金属エッジに注意してください。取り付け時は耐切創手袋を使用してください。

注記

- 本製品は、お使いになる地域の法律や規制に準拠して使用してください。
- 本製品は乾燥した換気の良い環境に保管してください。
- 本製品に衝撃または強い圧力を加えないでください。
- 本製品に振動を加えないでください。
- 本製品を設置する際には、適切な工具のみを使用してください。電動工具を使用し過剰な力をかけると、製品が損傷することがあります。
- 化学薬品、腐食剤、噴霧式クリーナーは使用しないでください。
- 清掃には、きれいな水に浸した清潔な布を使用してください。
- 製品の技術仕様に準拠したアクセサリのみを使用してください。これらのアクセサリは、Axisまたはサードパーティから入手できます。
- Axisが提供または推奨する交換部品のみを使用してください。
- 製品を自分で修理しないでください。修理については、Axisサポートまたは販売代理店にお問い合わせください。

注記

- 本製品を運搬する際は、製品が損傷しないよう、元の梱包か同等の梱包を使用してください。

本製品は、内部リアルタイムクロック (RTC) 用電源として、3.0 V CR2032 リチウムバッテリーを使用します。このバッテリーは、通常条件下で最低5年間使用できます。

必要な場合以外はバッテリーを交換しないでください。バッテリーの交換が必要な場合は、Axisサポート (www.axis.com/techsup) までご連絡ください。

リチウムコイン型3.0V電池は、1,2-ジメトキシエタン (エチレングリコールジメチルエーテル (EGDME)、CAS番号110-71-4) を含有しています。

▲警告

- バッテリーは、正しく交換しないと爆発する危険があります。
- 交換用バッテリーとしては、同一品またはAxisが推奨するバッテリーのみを使用してください。
- 使用済みバッテリーは、地域の規制またはバッテリーメーカーの指示に従って廃棄してください。

インストールガイド

このインストールガイドでは、AXIS S1016 Mk II、AXIS S9002、AXIS S9101、およびAXIS S9201をインストールする手順について説明します。製品の使用の詳細については、AxisのWebサイト (www.axis.com) をご覧ください

設置手順

1. パッケージの内容、ツールなど、設置に必要なものが揃っていることを確認します。77ページを参照してください。
2. 製品の概要を確認します。78ページを参照してください
3. ケーブルを接続します。83ページを参照してください
4. ソフトウェアをセットアップします。84ページを参照してください
5. ネットワーク設定。84ページを参照してください
6. 開始します。85ページを参照してください

パッケージの内容

- AXIS Camera Station S1016 Mk IIレコーダー、または
AXIS Camera Station S9002デスクトップターミナル
AXIS Camera Station S9101デスクトップターミナル
AXIS Camera Station S9201デスクトップターミナル
- コンピューターのマウス
- キーボード
- 電源ケーブル
- Mini Displayport アダプタ (AXIS S9002)
- 安全および規制ドキュメント
- インストールガイド (本書)

製品の概要

フロントおよびバック AXIS S1016 Mk II / AXIS S9002

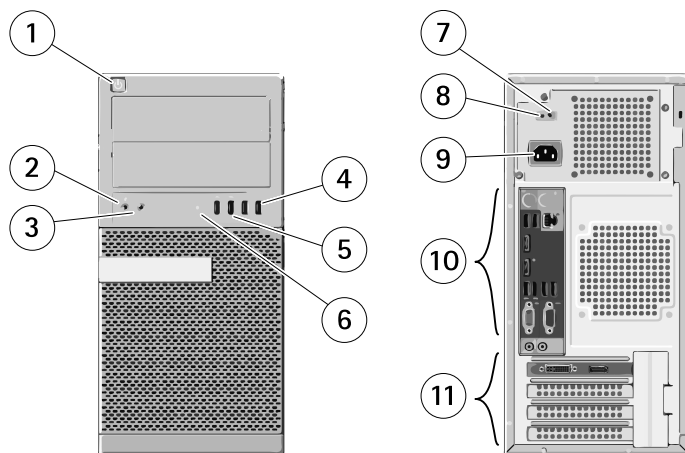

- 1 電源ボタン、電源ランプ
- 2 マイクフォンコネクタ
- 3 ヘッドフォンコネクタ
- 4 USB 2.0コネクタ (2)
- 5 USB 3.0コネクタ (2)
- 6 ドライブ状態ランプ
- 7 電源診断ランプ
- 8 電源診断ボタン
- 9 電源コネクタ
- 10 バックパネルコネクタ、82ページを参照してください
- 11 グラフィックカード、81ページ (AXIS S1016 Mk II) または 82ページ (AXIS S9002) を参照してください

フロントおよびバックAXIS S9101

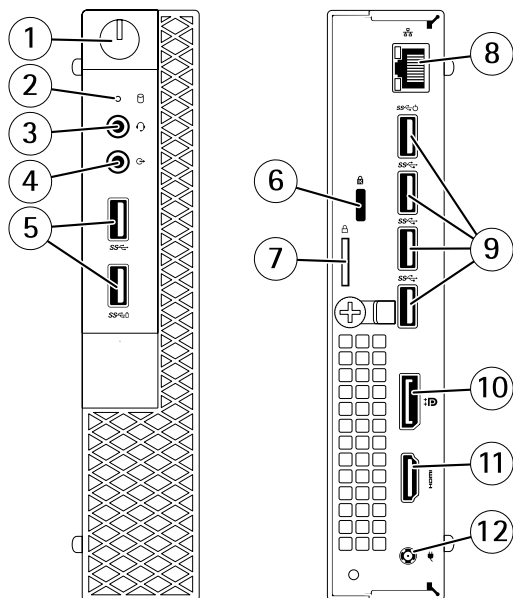

- 1 電源ボタン、電源ランプ
- 2 ドライブ状態ランプ
- 3 ユニバーサルオーディオジャックコネクタ
- 4 ライン出力コネクタ
- 5 USB 3.1 (2)
- 6 ケンジントンロックスロット
- 7 パッドロックリング
- 8 ネットワークコネクタ
- 9 USB 3.1コネクタ (4)
- 10 Displayport 1.2 コネクタ
- 11 HDMI 1.4コネクタ
- 12 電源アダプターコネクタ

AXIS Camera Station S10 Recorder Series

フロント AXIS S9201

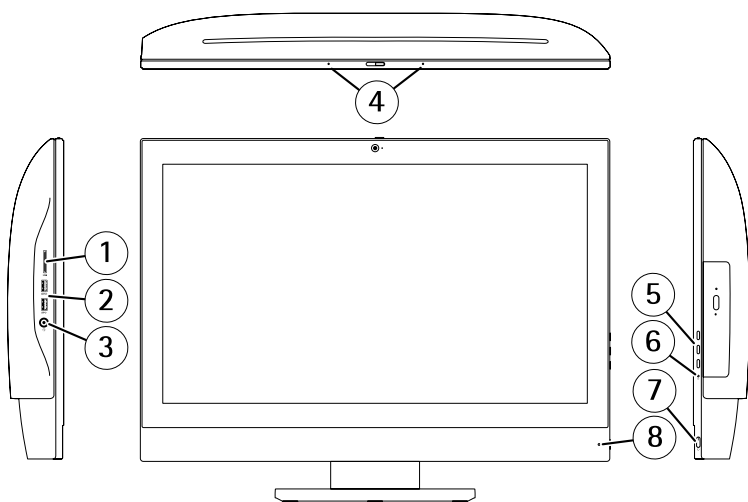

- 1 SDカードスロット
- 2 USB 3.0
- 3 ユニバーサルオーディオジャック
- 4 マイク
- 5 OSDボタン
- 6 ドライブ状態ランプ
- 7 電源ボタン
- 8 フロント電源インジケータ

バックAXIS S9201

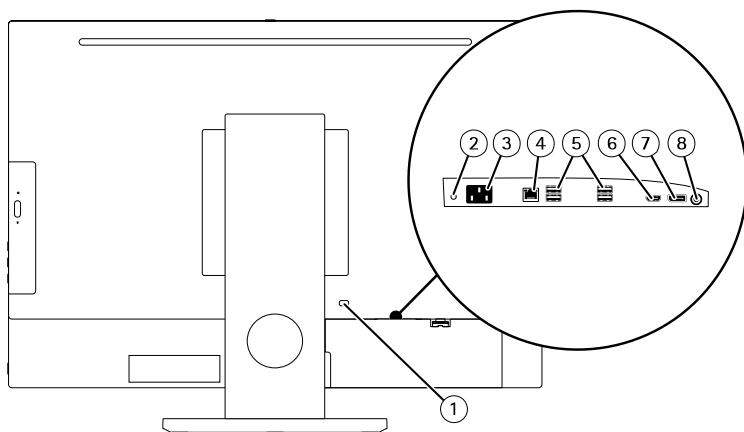

- 1 シャーシロックのサポート
- 2 電源診断LED
- 3 電源コネクタ
- 4 ネットワークコネクタ
- 5 USB 3.0
- 6 HDMI 1.4
- 7 Displayport 1.2
- 8 音声出力

JA

グラフィックカードパネルAXIS S1016 Mk II

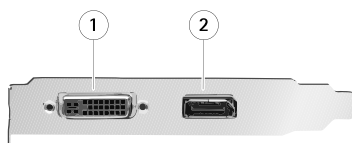

- 1 DVI-Iコネクタ
- 2 Displayport コネクタ

グラフィックカードパネルAXIS S9002

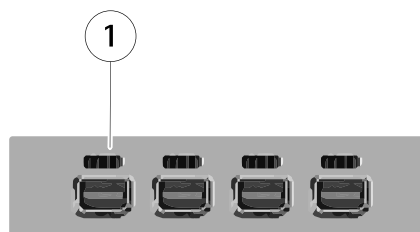

- 1 ミニディスプレイポートコネクタ (4)

バックパネルAXIS S1016 Mk II / AXIS S9002

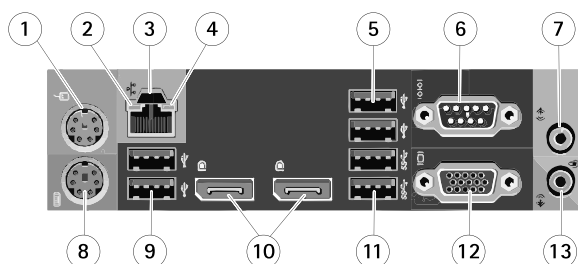

- 1 PS/2マウスコネクタ
- 2 ネットワークリンクランプ
- 3 ネットワークコネクタ
- 4 ネットワーク状態ランプ
- 5 USB 2.0コネクタ (2)

- 6 使用しないでください (シリアルコネクタ)
- 7 ライン出力/スピーカーコネクタ
- 8 PS/2キーボードコネクタ
- 9 USB 2.0コネクタ (2)
- 10 使用しないでください (ディスプレイポートコネクタ (2))
- 11 USB 3.0コネクタ (2)
- 12 使用しないでください (VGAコネクタ)
- 13 ライン入力/マイクロフォンコネクタ

ケーブルの接続

重要

このセクションの手順を開始する前に、コンピューターに付属の安全情報をお読みください。詳細については、AxisのWebサイト (www.axis.com) をご覧ください。

注意

一部のデバイスは、別途注文しない限り含まれていない場合があります。

1. モニターをモニターコネクタに接続します (S1016およびS9002の場合は、ディスクリートグラフィックカード上にあるコネクタを使用します。87ページおよび82ページを参照してください)。

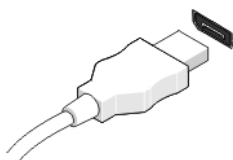
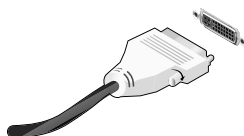

2. USBキーボードとマウスを接続します。



3. ネットワークケーブルを接続します。

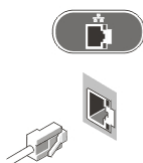

4. 電源ケーブルを接続します。

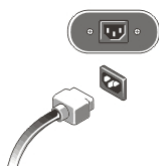

5. モニターとコンピューターの電源ボタンを押します。



ソフトウェアのセットアップ

コンピューターの電源を入れると、Windowsオペレーティングシステムが起動します。画面上に表示される指示に従い、必要な情報を提供してください。Windowsインストールを構成すると、**[Get Started Application]** (アプリケーションを開始する) が自動的に起動します。画面の手順に従います。

ネットワーク設定

AXIS Camera Stationでは、LAN (ローカルエリアネットワーク) またはWAN (ワイドエリアネットワーク) に接続されたカメラおよびビデオエンコーダからのビデオを録画、再生することができます。カメラとビデオエンコーダの設置状況に応じて、『**AXIS Camera Station ユーザーマニュアル**』 (www.axis.com) の「ネットワークとセキュリティの設定」に記載の指示に従ってください。

AXIS Camera Station での作業の開始 - S1016 Mk II

AXIS Camera Station Clientを起動すると、「AXIS Camera Station での作業の開始」ウィザードが自動的に開始します。「AXIS Camera Station での作業の開始」を利用して、カメラの追加や録画の設定と有効化をすばやく行うことができます。

1. インストール済みのライセンスを登録します。
2. ローカルのS10サーバーに接続します。
3. 追加するカメラとビデオエンコーダを選択します。
4. 録画方法と録画の保存先を選択します。
5. 設定を確認し、[完了]をクリックすると、カメラが追加されます。
6. AXIS Camera Stationでの録画および表示の開始

詳細については、内蔵のヘルプまたはAXIS Camera Stationユーザーマニュアル (www.axis.com) を参照してください

AXIS Camera Station での作業の開始 - S9002、S9101、およびS9201

注意

次の手順に従う前に、AXIS Camera Stationサーバーが、AXIS S1016 Mk II / AXIS S1032 Mk II / AXIS S1048 Mk IIレコーダー上で実行中であることを確認してください。

1. AXIS Camera Station Clientを起動します。
2. S10レコーダーに接続します。詳細については、内蔵されたヘルプファイルまたは www.axis.com から入手できるAXIS Camera Stationユーザーマニュアルを参照してください。
3. 追加するカメラとビデオエンコーダを選択します。
4. 録画方法と録画の保存先を選択します。
5. 設定を確認し、[完了]をクリックすると、カメラが追加され、AXIS Camera Stationでの録画または表示が開始されます。

仕様

注意

製品は地域によって異なる場合があります。次の仕様は、法律によりコンピューターと共に発送することが求められているもののみです。コンピューターの構成の詳細については、[スタート]>[ヘルプとサポート]をクリックし、コンピューターに関する情報を表示するオプションを選択してください。

電源

AXIS Camera Station S10 Recorder Series

	AXIS S1016 Mk II/AXIS S9002	AXIS S9101	AXIS S9201
電圧	100 V AC～240 V AC	90 V AC～264 V AC	90 V AC～264 V AC
コイン型バッテリー	3 V CR2032リチウムコイン型	3 V CR2032リチウムコイン型	3 V CR2032リチウムコイン型
ワット数	365 W	65 W	155 W
最大熱放散	1245 BTU/時間	222 BTU/時間	529 BTU/時間

注意

熱放射は電源のワット数定格を使用して計算されます。

物理仕様

	AXIS S1016 Mk II/ AXIS S9002	AXIS S9101
高さ	360.00 mm	182 mm
幅	175.00 mm	36 mm
奥行き	417.00 mm	178 mm
重量 (コンピューターのみ)	8.0 kg AXIS S9002 9.5 kg AXIS S1016 Mk II	1.18 kg

	AXIS S9201、モニター	AXIS S9201、スタンド
高さ	363 mm	調整可能
幅	528 mm	257 mm
奥行き	61 mm	225 mm
重量	6.3 kg	2.8 kg

環境仕様

	AXIS S1016 Mk II/ AXIS S9002	AXIS S9101	AXIS S9201
動作温度	5° C～35° C 5° C～45° C (65 W以下のプロセッ サーに限定されま す。ディスクリー トグラフィック カードは使用しな いください)	5° C～35° C	0° C～35° C

関連情報

- 本書の最新バージョンについては、www.axis.comにアクセスしてください。
- ユーザーズマニュアルは、www.axis.comで入手できます。
- ご使用の製品の新しいファームウェアがリリースされていないかを確認するには、www.axis.com/supportにアクセスしてください。
- 役に立つオンライントレーニングおよびWebセミナーをご用意しております。www.axis.com/academyをご覧ください。

JA

保証情報

Axisの製品保証と関連情報については、www.axis.com/warrantyをご覧ください

Сведения по безопасности

Уровни опасности

▲ОПАСНО

Опасная ситуация, которая, если ее не устранить, приведет к смерти или опасным травмам.

▲ОСТОРОЖНО

Опасная ситуация, которая, если ее не устранить, может привести к смерти или опасным травмам.

▲ВНИМАНИЕ

Опасная ситуация, которая, если ее не устранить, может привести к травмам незначительной или средней тяжести.

УВЕДОМЛЕНИЕ

Опасная ситуация, которая, если ее не устранить, может вызвать повреждение имущества.

Прочие уведомления

Важно

Означает существенную информацию, которая важна для правильной работы изделия.

Примечание

Означает полезную информацию, которая помогает использовать все возможности изделия.

Правила безопасности

▲ОСТОРОЖНО

- Это изделие Axis должно устанавливаться обученным специалистом.

▲ВНИМАНИЕ

- Остерегайтесь острых металлических краев! Используйте при установке перчатки, предохраняющие от порезов.

УВЕДОМЛЕНИЕ

- Это изделие Axis должно использоваться в соответствии с местными законами и нормативами.
- Устройство Axis должно храниться в сухом, хорошо проветриваемом помещении.
- Не допускайте ударов или сильного давления на устройство Axis.
- Избегайте вибрационного воздействия на устройство Axis.
- При установке устройства Axis используйте только предназначенные для этого инструменты. Приложение чрезмерных усилий к инструментам может привести к повреждению устройства.
- Не используйте химикалии, едкие вещества или аэрозольные очистители.
- Для очистки используйте чистую ткань, смоченную чистой водой.
- Используйте только принадлежности, которые соответствуют техническим характеристикам устройства. Они могут поставляться компанией Axis или сторонним производителем.
- Используйте только запасные части, поставляемые или рекомендованные компанией Axis.
- Не пытайтесь отремонтировать устройство самостоятельно. По вопросам обслуживания обращайтесь в службу поддержки Axis или к своему реселлеру Axis.

УВЕДОМЛЕНИЕ

- При транспортировке устройства Axis используйте оригинальную упаковку или ее эквивалент во избежание повреждения изделия.

В устройстве Axis используется литиевая батарея CR2032 с напряжением 3,0 В в качестве источника питания для внутренних часов реального времени. При нормальных условиях эта батарея способна работать не менее пяти лет.

Не следует заменять батарею без необходимости, но если это действительно требуется, обратитесь за помощью в службу поддержки Axis по адресу www.axis.com/techsup.

Плоские литиевые батареи (3,0 В) содержат 1,2-диметоксиэтан — диметилвый эфир этиленгликоля (EGDME), CAS № 110-71-4.

▲ОСТОРОЖНО

- Риск взрыва при неправильной замене батареи.

- Замену следует проводить только на идентичную батарею или батарею, рекомендуемую компанией Axis.
- Утилизация использованных батарей должна выполняться в соответствии с местными нормативными требованиями или указаниями производителя батарей.

Руководство по установке

Настоящее руководство содержит инструкции по установке устройств AXIS S1016 Mk II, AXIS S9002, AXIS S9101 и AXIS S9201. Информацию по всем другим вопросам, связанным с использованием этих изделий, можно найти на сайте www.axis.com.

Этапы установки

1. Проверьте комплект поставки, наличие инструментов и других необходимых материалов. См. *стр. 92*.
2. Ознакомьтесь с устройством. См. *стр. 93*.
3. Подсоедините кабели. См. *стр. 98*.
4. Настройте программное обеспечение. См. *стр. 99*.
5. Задайте конфигурацию сети. См. *стр. 99*.
6. Приступайте к работе. См. *стр. 100*.

Комплект поставки

- Видеосервер AXIS Camera Station S1016 Mk II или
Настольный терминал AXIS Camera Station S9002
Настольный терминал AXIS Camera Station S9101
Настольный терминал AXIS Camera Station S9201
- Компьютерная мышь
- Клавиатура
- Кабель питания
- Адаптеры Mini DisplayPort (AXIS S9002)
- Документ, содержащий сведения по безопасности и нормативные требования
- Руководство по установке (этот документ)

Общий вид устройства

Передняя и задняя стороны AXIS S1016 Mk II / AXIS S9002

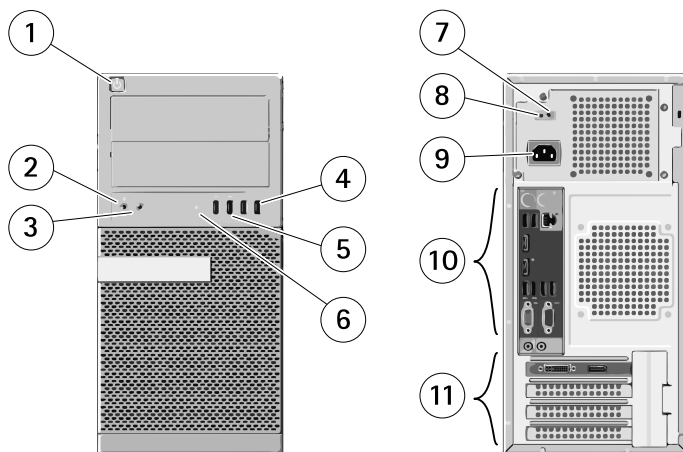

- 1 Кнопка питания, индикатор питания
- 2 Разъем микрофона
- 3 Разъем наушников
- 4 2 разъема USB 2.0
- 5 2 разъема USB 3.0
- 6 Индикатор работы накопителя
- 7 Диагностический световой индикатор блока питания
- 8 Диагностическая кнопка блока питания
- 9 Разъем питания
- 10 Разъемы задней панели, см. стр. 97
- 11 Видеокарта, см. стр. 96 (AXIS S1016 Mk II) или стр. 97 (AXIS S9002)

Передняя и задняя панели AXIS S9101

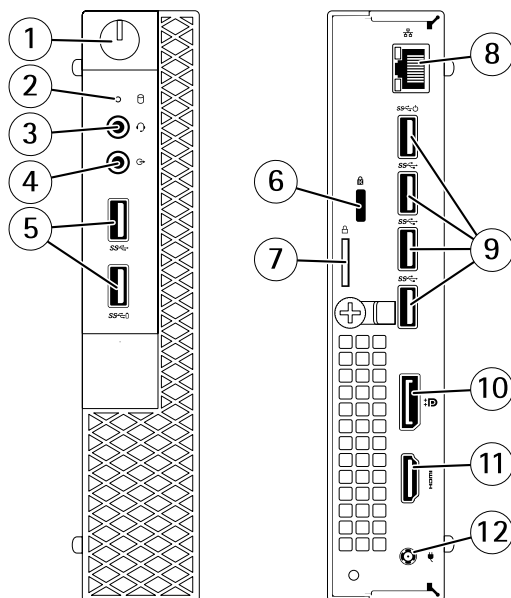

- 1 Кнопка питания, индикатор питания
- 2 Индикатор работы накопителя
- 3 Универсальный аудиоразъем
- 4 Разъем линейного выхода
- 5 2 разъема USB 3.1
- 6 Гнездо для замка Kensington
- 7 Гнездо для замка безопасности
- 8 Сетевой разъем
- 9 4 разъема USB 3.1
- 10 Разъем Display port 1.2
- 11 Разъем HDMI 1.4
- 12 Разъем блока питания

Передняя панель AXIS S9201

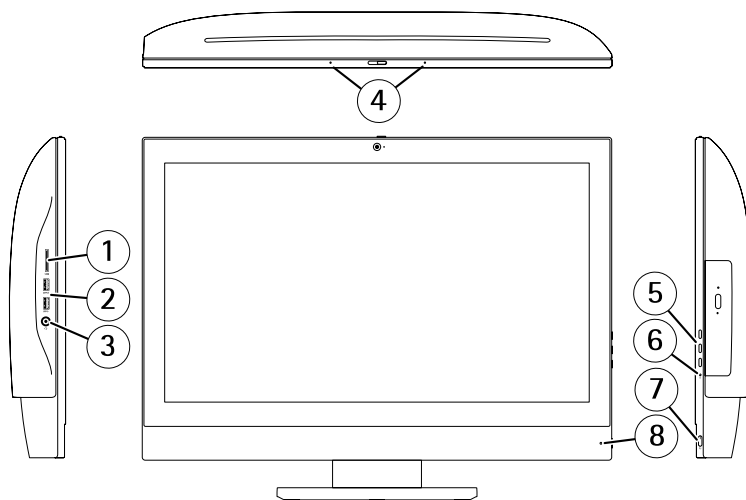

- 1 Слот для SD-карты
- 2 USB 3.0
- 3 Универсальный аудиоразъем
- 4 Микрофон
- 5 Кнопки экранного меню
- 6 Индикатор работы накопителя
- 7 Кнопка питания
- 8 Передний индикатор питания

Задняя панель AXIS S9201

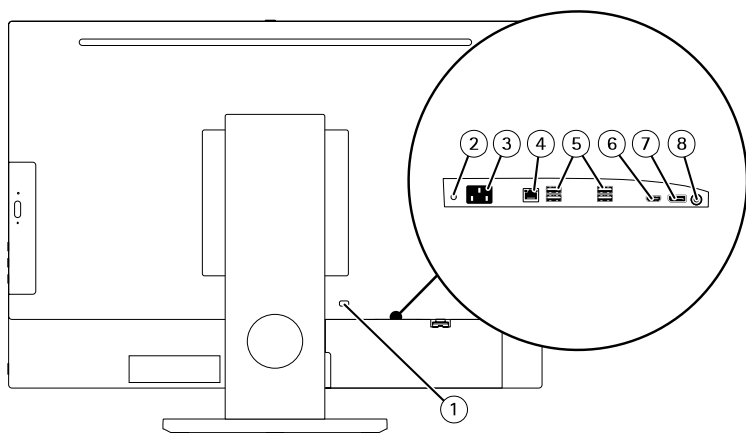

- 1 Поддержка замка шасси
- 2 Индикатор диагностики питания
- 3 Разъем питания
- 4 Сетевой разъем
- 5 USB 3.0
- 6 HDMI 1.4
- 7 Display port 1.2
- 8 Аудиовыход

Панель видеокарты AXIS S1016 Mk II

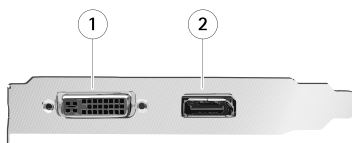

- 1 Разъем DVI-I
- 2 Разъем DisplayPort

Панель видеокарты AXIS S9002

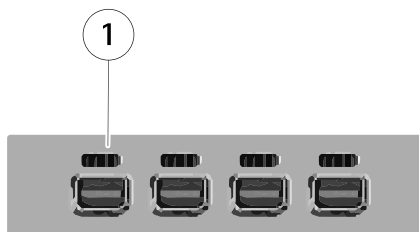

- 1 Разъемы Mini DisplayPort (4 шт.)

Задняя панель AXIS S1016 Mk II / AXIS S9002

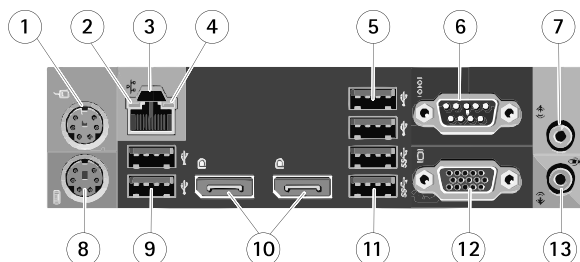

- 1 Разъем PS/2 для подключения мыши
- 2 Световой индикатор нормального подключения к сети
- 3 Сетевой разъем
- 4 Световой индикатор активности сети
- 5 Разъемы USB 2.0 (2 шт.)

- 6 Не используется (последовательный разъем)
- 7 Разъем линейного выхода/громкоговорителя
- 8 Разъем PS/2 для подключения клавиатуры
- 9 Разъемы USB 2.0 (2 шт.)
- 10 Не используются (разъемы DisplayPort (2 шт.))
- 11 Разъемы USB 3.0 (2 шт.)
- 12 Не используется (разъем VGA)
- 13 Разъем линейного входа/микрофона

Подсоединение кабелей

Важно

Перед выполнением любых процедур, описанных в данном разделе, ознакомьтесь с информацией по безопасности, которую вы получили при поставке компьютера. Дополнительные сведения можно найти на портале www.axis.com.

Примечание

Отдельные устройства могут не входить в комплект поставки, если вы их не заказывали.

1. Подсоедините мониторы к разъемам мониторов (в случае S1016 и S9002 используйте разъемы дискретной видеокарты. См. стр. 96 и стр. 97.)

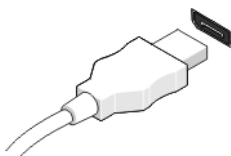
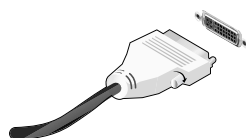

2. Подсоедините USB-клавиатуру и мышь.



3. Подсоедините сетевой кабель.

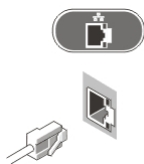

4. Подключите кабель (кабели) питания.

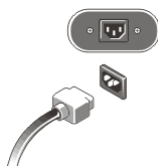

5. Нажмите кнопку питания на мониторе и компьютере.



RU

Настройка программного обеспечения

При подключении питания к компьютеру происходит запуск операционной системы Windows. Следуя инструкциям на экране, вводите необходимые данные. По окончании настройки Windows автоматически запустится приложение «Начало работы». Следуйте инструкциям, отображаемым на экране.

Конфигурация сети

Устройство AXIS Camera Station может записывать и воспроизводить видео с камер и видеокодеров, подключенных к локальной (LAN) или глобальной (WAN) сети. В зависимости от установки следуйте инструкциям в разделе «Конфигурация сети и настройки безопасности» руководства пользователя AXIS Camera Station, которое размещено на портале www.axis.com.

Начало работы с AXIS Camera Station — S1016 Mk II

Запуск клиента AXIS Camera Station сопровождается автоматическим запуском мастера «Начало работы с AXIS Camera Station». Мастер «Начало работы с AXIS Camera Station» позволяет быстро добавить камеры, выполнить настройку и приступить к видеозаписи после выполнения следующих действий:

1. Регистрация предустановленных лицензий.
2. Подключение к локальному серверу S10.
3. Выбор камер и видеокодеров, которые надо добавить.
4. Выбор способов записи и места хранения записей.
5. Проверка настроек и нажатие кнопки Готово, чтобы добавить камеры.
6. Включение видеозаписи и просмотра с помощью системы AXIS Camera Station.

Более подробные сведения можно найти во встроенной справке и руководстве пользователя AXIS Camera Station, которое размещено на портале www.axis.com.

Начало работы с AXIS Camera Station S9002, S9101 и S9201

Примечание

Прежде чем приступить к выполнению указанных ниже действий, убедитесь в том, что серверное ПО AXIS Camera Station запущено на видеосервере AXIS S1016 Mk II / AXIS S1032 Mk II / AXIS S1048 Mk II.

1. Запустите клиент AXIS Camera Station.
2. Подключитесь к видеосерверу S10. Более подробные сведения можно найти во встроенной справке и руководстве пользователя AXIS Camera Station, которое размещено на портале www.axis.com.
3. Выберите камеры и видеокодеры, которые надо добавить.
4. Выберите способы записи и места хранения записей.
5. Проверка настроек и нажатие кнопки Готово, чтобы добавить камеры и начать видеозапись или просмотр с помощью AXIS Camera Station.

Технические характеристики

Примечание

Комплекты поставки в разные регионы могут отличаться друг от друга. Ниже приведены только те технические характеристики, которые требуются при поставке компьютера согласно законодательству. Чтобы получить подробные сведения о конфигурации вашего компьютера, нажмите кнопки «Пуск > Справка» и выберите пункт просмотра информации о компьютере.

Питание

AXIS Camera Station S10 Recorder Series

	AXIS S1016 Mk II/AXIS S9002	AXIS S9101	AXIS S9201
Напряжение	От 100 до 240 В пер. тока	От 90 до 264 В пер. тока	От 90 до 264 В пер. тока
Плоская батарея	Плоская литиевая батарея CR2032, 3 В	Плоская литиевая батарея CR2032, 3 В	Плоская литиевая батарея CR2032, 3 В
Мощность	365 Вт	65 Вт	155 Вт
Макс. тепловыделение	1245 БТЕ/час	222 БТЕ/час	529 БТЕ/час

Примечание

Тепловыделение рассчитывается по номинальной мощности, получаемой от сети энергоснабжения.

Физические параметры

	AXIS S1016 Mk II/ AXIS S9002	AXIS S9101
Высота	360 мм	182 мм
Ширина	175 мм	36 мм
Глубина	417 мм	178 мм
Вес (только компьютер)	8 кг AXIS S9002 9,5 кг AXIS S1016 Mk II	1,18 кг

	AXIS S9201, монитор	AXIS S9201, подставка
Высота	363 мм	Регулируемая
Ширина	528 мм	257 мм
Глубина	61 мм	225 мм
Масса	6,3 кг	2,8 кг

Условия окружающей среды

RU

AXIS Camera Station S10 Recorder Series

	AXIS S1016 Mk II/ AXIS S9002	AXIS S9101	AXIS S9201
Рабочая температура	От 5 до 35 °C От 5 до 45 °C (при мощности процессора не более 65 Вт; без использования дискретной видеокарты)	От 5 до 35 °C	От 0 до 35 °C

Дополнительная информация

- Последнюю версию данного документа можно найти на веб-сайте www.axis.com.
- Руководство пользователя доступно на веб-сайте www.axis.com.
- Чтобы проверить наличие обновлений встроенного ПО для вашего устройства, перейдите на веб-сайт www.axis.com/techsup.
- На странице www.axis.com/academy можно найти информацию о полезных онлайн-тренингах и вебинарах.

Сведения о гарантии

Сведения о гарантии на камеры AXIS и связанную с этим информацию можно найти на сайте www.axis.com/warranty/

안전 정보

위험 수준

▲위험

피하지 못한 경우 사망이나 심각한 부상이 발생하는 위험한 상황을 나타냅니다.

▲경고

피하지 못한 경우 사망이나 심각한 부상이 발생할 수 있는 위험한 상황을 나타냅니다.

▲주의

피하지 못한 경우 경미하거나 심하지 않은 부상이 발생할 수 있는 위험한 상황을 나타냅니다.

주의 사항

피하지 못한 경우 재산상 손해가 발생할 수 있는 상황을 나타냅니다.

기타 메시지 수준

중요

제품이 올바르게 작동하는 데 필수적인 중요 정보를 나타냅니다.

정보

제품을 최대한으로 활용하는 데 도움이 되는 유용한 정보를 나타냅니다.

안전 지침

▲경고

- Axis 제품은 교육받은 전문가에 의해 설치되어야 합니다.

▲주의

- 날카로운 금속 가장자리에 주의하십시오. 설치하는 동안에는 절단 방지 장갑을 착용하십시오.

주의 사항

- Axis 제품은 해당 지역 법률 및 규정을 준수하여 사용해야 합니다.
- Axis 제품은 건조하고 환기가 잘 되는 곳에 보관하십시오.
- Axis 제품에 충격이나 강한 압력을 가하지 마십시오.
- Axis 제품에 진동을 가하지 마십시오.
- Axis 제품을 설치할 때에는 적합한 도구만 사용하십시오. 전동 공구로 과도한 힘을 사용하면 제품에 손상을 줄 수 있습니다.
- 화학 물질, 부식제, 에어로졸 세척제를 사용하지 마십시오.
- 깨끗한 물에 적신 깨끗한 천을 사용하여 닦으십시오.
- 제품의 기술적 사양을 준수하는 액세서리만 사용하십시오. 이러한 액세서리는 Axis 또는 제3자가 제공할 수 있습니다.
- Axis가 공급하거나 추천하는 예비 부품만 사용하십시오.
- 제품을 직접 수리하려고 하지 마십시오. 서비스 문제에 대해 Axis 지원 부서 또는 Axis 리셀러에 문의하십시오.

주의 사항

- Axis 제품을 운반할 때는 원래 포장이나 이에 준하는 포장을 사용해 제품이 손상되지 않도록 하십시오.

Axis 제품은 내부 RTC(real-time clock)의 전원공급 장치로 3.0V CR2032 리튬 배터리를 사용합니다. 이 배터리는 일반적인 환경에서 최소 5년간 사용할 수 있습니다.

배터리 교체가 필요하지 않은 경우에는 교체하지 마십시오. 배터리를 교체해야 하는 경우에는 Axis 지원 부서(www.axis.com/techsup)에 문의하여 도움을 받으시기 바랍니다.

리튬 코인 셀 3.0V 배터리에는 1,2-디메톡시에탄, EGDME(에틸렌글리콜 디메틸에테르), CAS no. 110-71-4가 있습니다.

▲경고

- 배터리를 올바르게 교체하지 않으면 폭발 위험이 있습니다.
- 동일하거나 Axis가 권장하는 배터리로 교체해야 합니다.
- 사용한 배터리는 해당 지역 규정 또는 배터리 제조업체의 지침에 따라 폐기하십시오.

설치 가이드

이 설치 가이드는 AXIS S1016 Mk II, AXIS S9002, AXIS S9101 및 AXIS S9201 설치 지침을 제공합니다. 제품 사용에 대한 다른 특징을 보려면 www.axis.com으로 이동하십시오.

설치 순서

1. 설치에 필요한 패키지 내용물, 도구 및 기타 자료가 제대로 있는지 확인합니다. *페이지 105*를 참조하십시오.
2. 제품 개요를 살펴봅니다. *페이지 106*를 참조하십시오.
3. 케이블을 연결합니다. *페이지 111*를 참조하십시오.
4. 소프트웨어를 설정합니다. *페이지 112*를 참조하십시오.
5. 네트워크를 구성합니다. *페이지 112*를 참조하십시오.
6. 시작합니다. *페이지 113*를 참조하십시오.

패키지 내용물

- AXIS Camera Station S1016 Mk II 레코더 또는
AXIS Camera Station S9002 데스크탑 터미널
AXIS Camera Station S9101 데스크탑 터미널
AXIS Camera Station S9201 데스크탑 터미널
- 컴퓨터 마우스
- 키보드
- 전원 케이블
- 미니 디스플레이 포트 어댑터(Axis S9002)
- 안전 및 규제 문서
- 설치 가이드(본 문서)

제품 개요

전후면 AXIS S1016 Mk II / AXIS S9002

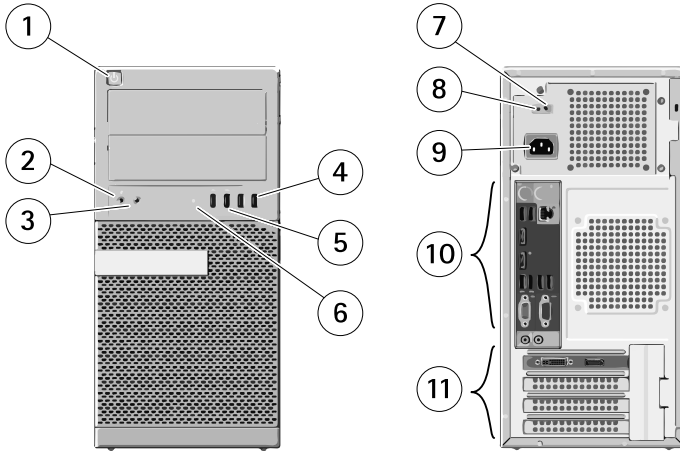

- 1 전원 버튼, 전원 표시등
- 2 마이크 커넥터
- 3 헤드폰 커넥터
- 4 USB 2.0 커넥터(2)
- 5 USB 3.0 커넥터(2)
- 6 드라이브 작동 표시등
- 7 전원 공급 장치 진단 표시등
- 8 전원 공급 장치 진단 버튼
- 9 전원 커넥터
- 10 후면 패널 커넥터, 페이지 110 참조
- 11 그래픽 카드, 페이지 109(AXIS S1016 Mk II) 또는 페이지 110(AXIS S9002) 참조

전후면 AXIS S9101

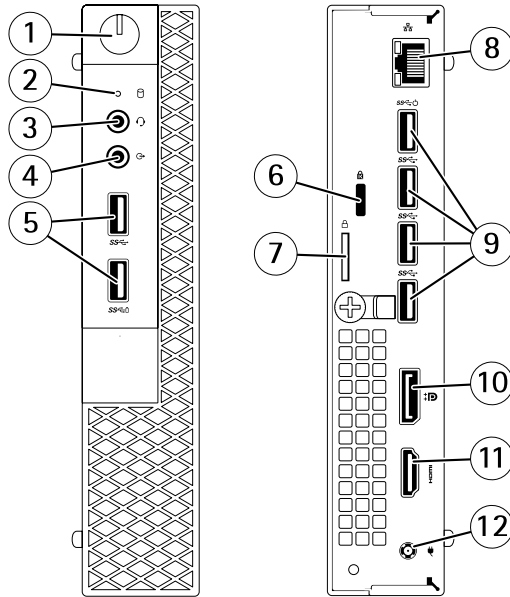

- 1 전원 버튼, 전원 표시등
- 2 드라이브 작동 표시등
- 3 범용 오디오 잭 커넥터
- 4 라인 출력 커넥터
- 5 USB 3.1(2)
- 6 Kensington 잠금 슬롯
- 7 자물쇠 링
- 8 네트워크 커넥터
- 9 USB 3.1 커넥터(4)
- 10 디스플레이 포트 1.2 커넥터
- 11 HDMI 1.4 커넥터
- 12 전원 어댑터 커넥터

전면 AXIS S9201

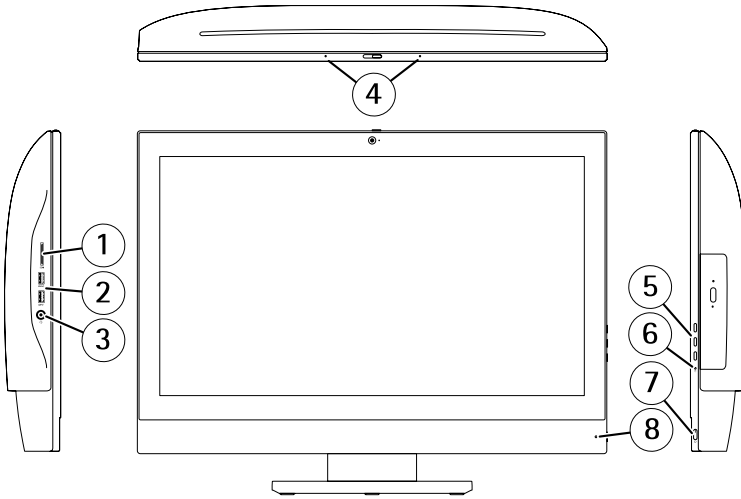

- 1 SD 카드 슬롯
- 2 USB 3.0
- 3 범용 오디오 잭
- 4 마이크
- 5 OSD 버튼
- 6 드라이브 작동 표시등
- 7 전원 버튼
- 8 전면 전원 표시기

후면 AXIS S9201

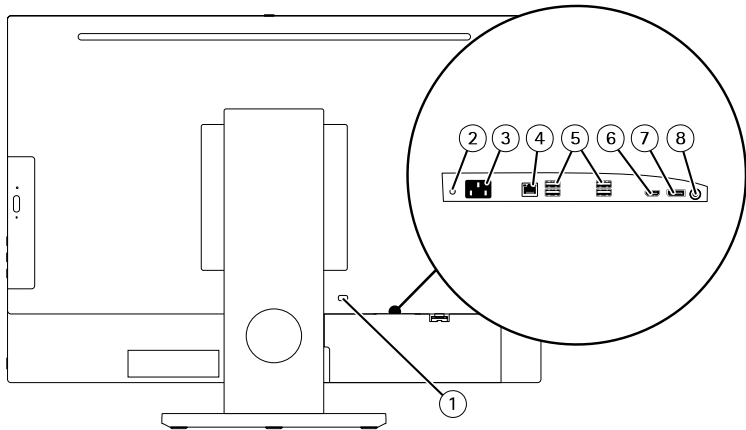

- 1 샤시 잠금 지원
- 2 전원 진단 LED
- 3 전원 커넥터
- 4 네트워크 커넥터
- 5 USB 3.0
- 6 HDMI 1.4
- 7 디스플레이 포트 1.2
- 8 오디오 출력

KO

그래픽 카드 패널 AXIS S1016 Mk II

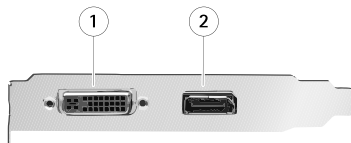

- 1 DVI-I 커넥터
- 2 디스플레이 포트 커넥터

그래픽 카드 패널 AXIS S9002

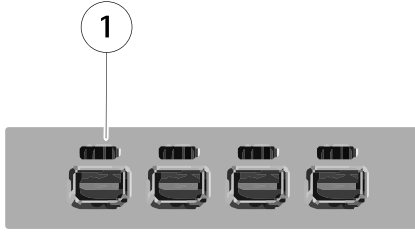

- 1 미니 DisplayPort 커넥터(4개)

후면 패널 AXIS S1016 Mk II/AXIS S9002

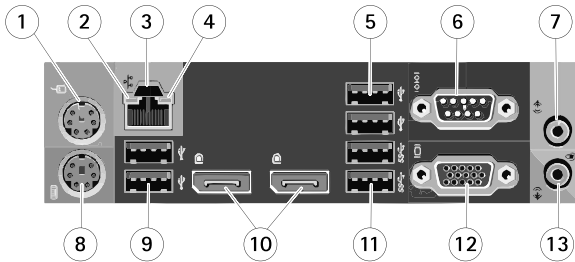

- 1 PS/2 마우스 커넥터
- 2 네트워크 링크 무결성 표시등
- 3 네트워크 커넥터
- 4 네트워크 활동 표시등
- 5 USB 2.0 커넥터(2개)

- 6 사용 안 함(직렬 커넥터)
- 7 라인 출력/스피커 커넥터
- 8 PS/2 키보드 커넥터
- 9 USB 2.0 커넥터(2개)
- 10 사용 안 함(DisplayPort 커넥터(2개))
- 11 USB 3.0 커넥터(2개)
- 12 사용 안 함(VGA 커넥터)
- 13 라인 입력/마이크 커넥터

케이블 연결

중요

이 섹션의 절차를 시작하기 전에 컴퓨터와 함께 제공된 안전 정보를 읽어 보십시오. 자세한 내용은 www.axis.com을 참조하십시오.

정보

주문하지 않은 경우에는 일부 장치가 포함되지 않을 수 있습니다.

1. 모니터 커넥터에 모니터를 연결합니다. S1016 및 S9002의 경우 별도의 그래픽 카드에 있는 커넥터를 사용하십시오. 자세한 내용은 *페이지 109* 및 *페이지 110*를 참조하십시오.

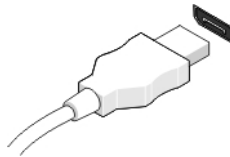

2. USB 키보드와 마우스를 연결합니다.

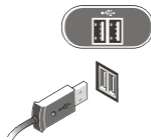

3. 네트워크 케이블을 연결합니다.

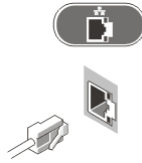

4. 전원 케이블을 연결합니다.

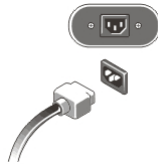

5. 모니터와 컴퓨터에 있는 전원 버튼을 누릅니다.



소프트웨어 설정

컴퓨터 전원을 켜면 Windows 운영 체제가 시작됩니다. 화면에 표시된 지침에 따라 필요한 정보를 제공합니다. Windows 설치가 구성되면 **애플리케이션 시작하기**가 자동으로 시작됩니다. 화면의 단계를 따릅니다.

네트워크 구성

AXIS Camera Station은 LAN(Local Area Network) 또는 WAN(Wide Area Network)에 연결된 카메라 및 비디오 엔코더에서 비디오를 녹화하고 재생할 수 있습니다. 설치에 따라 **AXIS Camera Station** 사용 설명서(www.axis.com) 네트워크 및 보안 구성의 지침을 따르십시오.

AXIS Camera Station - S1016 Mk II 시작하기

AXIS Camera Station Client 및 마법사 시작 “**AXIS Camera Station**”을 자동으로 시작합니다. “**AXIS Camera Station 시작하기**”는 카메라를 추가하고 녹화를 구성 및 활성화하는 빠른 방법을 제공합니다.

1. 사전 설치된 라이선스를 등록합니다.
2. 로컬 S10 서버에 연결합니다.
3. 추가할 카메라와 비디오 엔코더를 선택합니다.
4. 녹화 방법 및 녹화를 중지할 위치를 선택합니다.
5. 설정을 검토하고 **마침**을 클릭하여 카메라를 추가합니다.
6. AXIS Camera Station으로 녹화 및 보기를 시작합니다.

자세한 내용은 내장된 도움말 및 AXIS Camera Station 사용 설명서(www.axis.com)를 참조하십시오.

AXIS Camera Station - S9002, S9101 및 S9201 시작하기

정보

아래 단계를 수행하기 전에 AXIS Camera Station 서버가 AXIS S1016 Mk II / AXIS S1032 Mk II / AXIS S1048 Mk II 레코드에서 실행 중인지 확인합니다.

1. AXIS Camera Station 클라이언트를 시작합니다.
2. S10 레코더에 연결합니다. 자세한 내용은 내장된 도움말 및 AXIS Camera Station 사용 설명서(www.axis.com)를 참조하십시오.
3. 추가할 카메라와 비디오 엔코더를 선택합니다.
4. 녹화 방법 및 녹화를 저장할 위치를 선택합니다.
5. 설정을 검토하고 **마침**을 클릭하여 카메라를 추가하고 AXIS Camera Station으로 녹화 또는 보기를 시작합니다.

KO

사양

정보

제공하는 제품은 지역마다 다를 수 있습니다. 다음 사양은 컴퓨터와 함께 제공하기 위한 법률에 필요한 사양입니다. 컴퓨터 구성에 대한 자세한 내용을 보려면 시작 > 도움말 및 지원을 클릭하고 컴퓨터에 대한 정보를 볼 옵션을 선택합니다.

전원

	AXIS S1016 Mk II/AXIS S9002	AXIS S9101	AXIS S9201
전압	100V AC ~ 240V AC	90V AC ~ 264V AC	90V AC ~ 264V AC

AXIS Camera Station S10 Recorder Series

코인 셀 배터리	3V CR2032 리튬 코인 셀	3V CR2032 리튬 코인 셀	3V CR2032 리튬 코인 셀
와트	365W	65W	155W
최대 열 손실	1245BTU/hr	222BTU/hr	529BTU/hr

정보

열 손실은 전원공급 장치 와트 등급을 사용하여 계산됩니다.

물리적

	AXIS S1016 Mk II/ AXIS S9002	AXIS S9101
높이	360.00mm(14.17인치)	182mm(7.2인치)
너비	175.00mm(6.89인치)	36mm(1.4인치)
깊이	417.00mm(16.42인치)	178mm(7인치)
무게(컴퓨터만)	8.0kg(17.6lb) AXIS S9002 9.5kg(20.9lb) AXIS S1016 Mk II	1.18kg(2.6lb)

	AXIS S9201, 모니터	AXIS S9201, 스탠드
높이	363mm(14.29인치)	조정 가능
너비	528mm(20.78인치)	257mm(10.12인치)
깊이	61mm(2.4인치)	225mm(8.86인치)
무게	6.3kg(13.9lb)	2.8kg(6.14lb)

환경

	AXIS S1016 Mk II/ AXIS S9002	AXIS S9101	AXIS S9201
작동 온도	5°C ~ 35°C(41°F ~ 95°F) 5°C ~ 45°C(41°F ~ 113°F)(65W 이하 프로세서로 제한 됨. 별도의 그래픽 카드 제외)	5°C ~ 35°C(41°F ~ 95°F)	0°C ~ 35°C(32°F ~ 95°F)

추가 정보

- 이 문서의 최신 버전은 www.axis.com을 참조하십시오.
- 사용 설명서는 www.axis.com에서 제공됩니다.
- 제품에 사용 가능한 업데이트된 펌웨어가 있는지 확인하려면 www.axis.com/support를 참조하십시오.
- 유용한 온라인 교육 및 웨비나는 www.axis.com/academy를 참조하십시오.

보증 정보

Axis의 제품 보증 및 이와 관련된 정보에 대한 자세한 내용은 www.axis.com/warranty로 이동하십시오.

安全資訊

危險等級

▲危險

表示如果不避免，此危險情況會導致死亡或嚴重傷害。

▲警告

表示如果不避免，此危險情況可能導致死亡或嚴重傷害。

▲注意

表示如果不避免，此危險情況可能導致輕度或中度傷害。

注意

表示如果不避免，此情況可能導致財產損壞。

其他訊息等級

重要

表示是產品正常運作所不可缺少的重要資訊。

備註

表示是能充分發揮產品功能的實用資訊。

安全指示

▲警告

- Axis 產品應該由受過訓練的專業人員安裝。

▲注意

- 金屬邊緣很鋒利，請小心。安裝時請戴上防割手套。

注意

- Axis 產品的使用應符合當地法規。
- 請將 Axis 產品存放在乾燥且通風良好的環境中。
- 避免讓 Axis 產品受到衝擊或重壓。
- 避免讓 Axis 產品受到震動。
- 安裝 Axis 產品時，僅可使用適合的工具。使用電動工具時，過度施力可能會造成產品損壞。
- 請勿使用化學品、鹼劑或噴霧清潔劑。
- 使用以純水沾濕的乾淨布料進行清潔。
- 所有配件必須符合產品的技術規格。可由 Axis 或第三方供應商提供。
- 只使用 Axis 提供或推薦的備用零件。
- 請勿嘗試自行修理產品。請向 Axis 技術支援人員或 Axis 經銷商洽詢維修事宜。

注意

- 當運送 Axis 產品時，請使用原包裝或有相同保護效果的包裝，以防止產品損壞。

本 Axis 產品使用一顆 3.0 V CR2032 鋰電池做為其內建即時時鐘 (RTC) 的電源。在一般情況下，此電池可使用五年以上。

如非必要，此電池不需要更換。當必須更換電池時，請至 www.axis.com/techsup 向 Axis 技術支援人員尋求協助。

鋰離子 3.0 V 鈕扣電池內含二甲基溶劑 (1,2-dimethoxyethane)；乙二醇 (ethylene glycol) 二甲醚 (dimethyl ether) (EGDME)，CAS 編號 110-71-4。

▲警告

- 如果電池更換不當，會有爆炸的危險。
- 請只使用相同的電池或安迅士推薦的電池進行更換。
- 使用過的電池應依照當地法規或電池製造商的指示做妥善的回收處理。

安裝指南

本安裝指南提供安裝 AXIS S1016 Mk II、AXIS S9002、AXIS S9101 和 AXIS S9201 的指示。有關使用本產品的其他方面，請造訪 www.axis.com

安裝步驟

1. 確認包裝內容、工具及安裝時所需的其他材料皆已備妥。請參閱第頁 119。
2. 產品概觀。請參閱第頁 120
3. 連接纜線。請參閱第頁 125
4. 設定軟體。請參閱第頁 126
5. 網路設定。請參閱第頁 126
6. 開始使用。請參閱第頁 126

包裝內容

- AXIS Camera Station S1016 Mk II 錄影機或
AXIS Camera Station S9002 桌上型主機
AXIS Camera Station S9101 桌上型主機
AXIS Camera Station S9201 桌上型主機
- 電腦滑鼠
- 鍵盤
- 電源線
- 迷你 DisplayPort 轉接器 (AXIS S9002)
- 安全與法規文件
- 安裝指南 (本文件)

產品概觀

正面與背面 AXIS S1016 Mk II / AXIS S9002

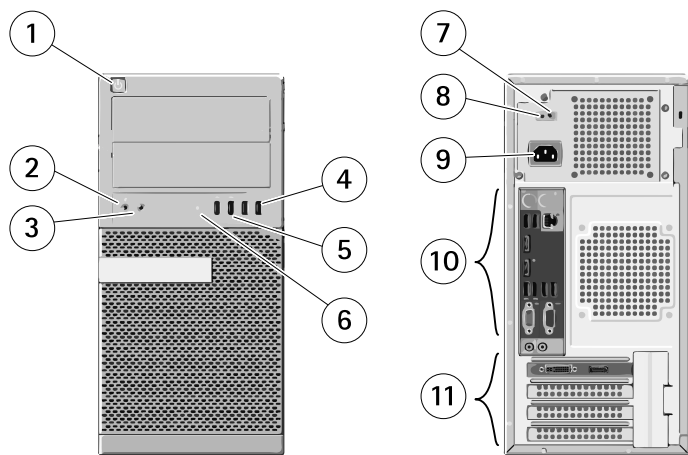

- 1 電源按鈕，電源指示燈
- 2 麥克風連接器
- 3 耳機連接器
- 4 USB 2.0 連接器 (2)
- 5 USB 3.0 連接器 (2)
- 6 磁碟機活動指示燈
- 7 電源供應診斷指示燈
- 8 電源供應診斷按鈕
- 9 電源連接器
- 10 背面面板連接器，請參閱第頁 124
- 11 顯示卡，請參閱第頁 123 (AXIS S1016 Mk II) 或第頁 124 (AXIS S9002)

正面與背面 AXIS S9101

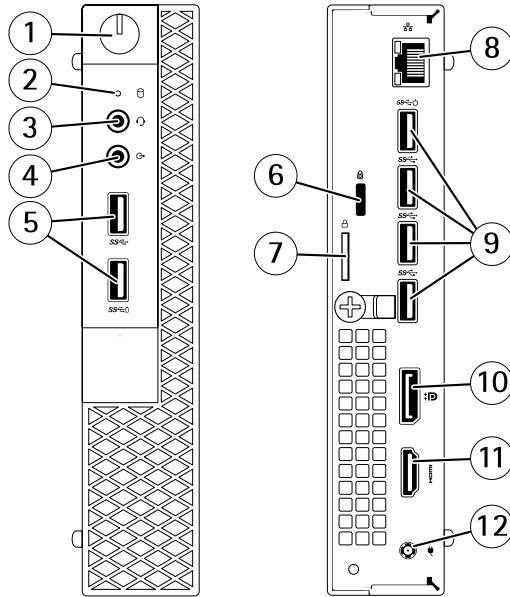

- 1 電源按鈕，電源指示燈
- 2 磁碟機活動指示燈
- 3 通用音訊插孔連接頭
- 4 線路輸出連接器
- 5 USB 3.1 (2)
- 6 Kensington 安全鎖插槽
- 7 掛鎖環
- 8 網路連接器
- 9 USB 3.1 連接器 (4)
- 10 Display port 1.2 連接器
- 11 HDMI 1.4 連接器
- 12 電源變壓器連接頭

TW

正面 AXIS S9201

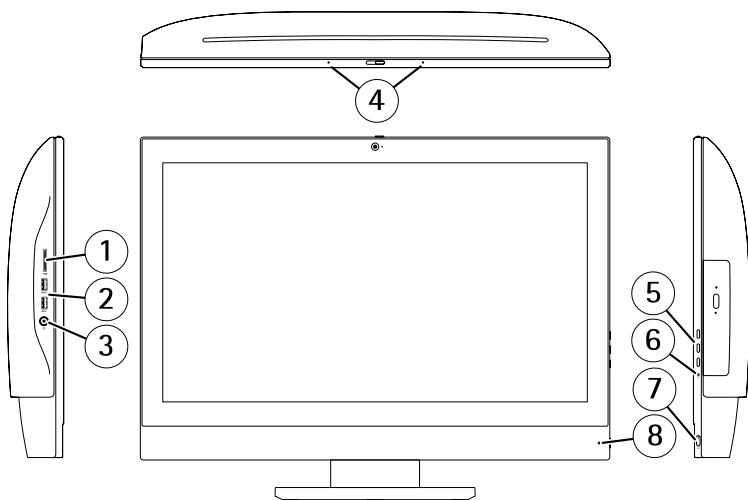

- 1 SD 卡插槽
- 2 USB 3.0
- 3 通用音訊插孔
- 4 麥克風
- 5 OSD 按鈕
- 6 磁碟機活動指示燈
- 7 電源按鈕
- 8 正面電源指示燈

背面 AXIS S9201

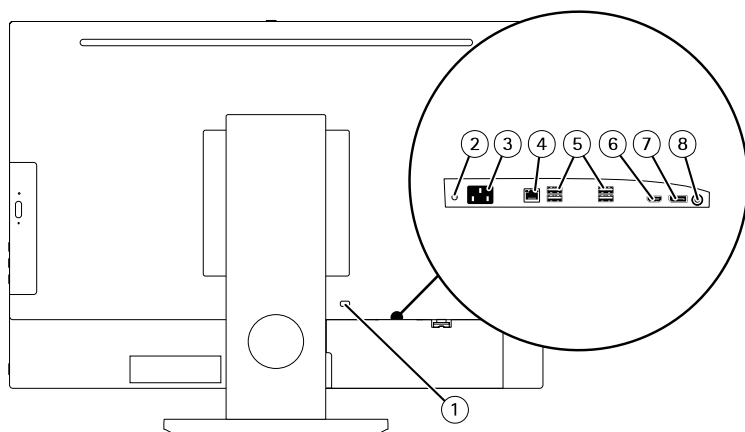

- 1 支援機殼鎖
- 2 電源診斷 LED
- 3 電源連接器
- 4 網路連接器
- 5 USB 3.0
- 6 HDMI 1.4
- 7 Display port 1.2
- 8 音訊輸出

顯示卡面板 AXIS S1016 Mk II

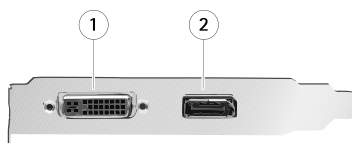

- 1 DVI-I 連接器
- 2 DisplayPort 連接器

顯示卡面板 AXIS S9002

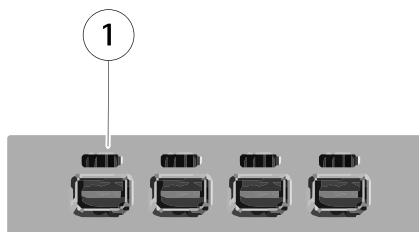

1 Mini DisplayPort 連接埠 (4)

背面面板 AXIS S1016 Mk II / AXIS S9002

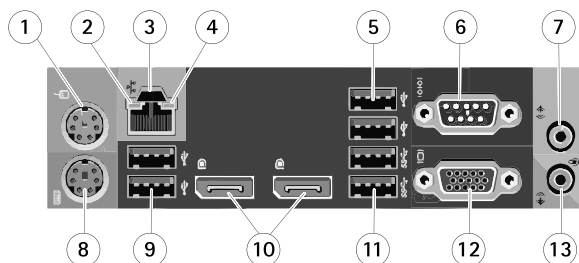

- 1 PS/2 滑鼠連接埠
- 2 網路連結完整性指示燈
- 3 網路連接埠
- 4 網路活動指示燈
- 5 USB 2.0 連接埠 (2)

- 6 序列連接埠 (請勿使用)
- 7 線路輸出/喇叭連接器
- 8 PS/2 鍵盤連接埠
- 9 USB 2.0 連接埠 (2)
- 10 DisplayPort 連接埠(2) (請勿使用)
- 11 USB 3.0 連接埠 (2)
- 12 VGA 連接埠 (請勿使用)
- 13 線路輸入/麥克風連接埠

連接纜線

重要

開始進行本節的任何程序之前，請先閱讀電腦隨附的安全資訊。如需其他資訊，請參閱 www.axis.com

備註

部分裝置需要另外訂購。

1. 將螢幕連接到螢幕接頭 (適用 S1016 和 S9002，使用位於獨立顯示卡上的接頭。請參閱第頁 123 和第頁 124)。

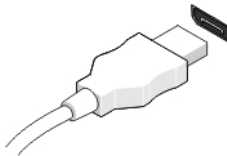

2. 連接 USB 鍵盤和滑鼠。

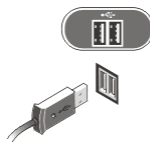

3. 接上網路線。

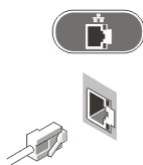

4. 接上電源線。

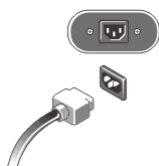

5. 按下螢幕與電腦上的電源按鈕。



設定軟體

當電腦的電源開啟時，Windows 作業系統就會啟動。請依照畫面上顯示的指示進行並提供必要的資訊。設定 Windows 安裝時，[開始使用應用程式] 將自動啟動。依照畫面上的步驟進行操作。

網路設定

AXIS Camera Station 可以從連線到 LAN (區域網路) 或 WAN (廣域網路) 的攝影機和影像編碼器錄製及播放影像。請根據安裝方式，依照《AXIS Camera Station 使用手冊》中 <網路與安全性設定> 底下的指示進行，手冊下載網址為：www.axis.com

AXIS Camera Station 快速入門 - S1016 Mk II

啟動 AXIS Camera Station 用戶端，[AXIS Camera Station 快速入門] 精靈就會自動啟動。[AXIS Camera Station 快速入門] 可讓您快速新增攝影機以及設定和啟用錄影功能：

1. 註冊您預先安裝的授權。

2. 連線到本機 S10 伺服器。
3. 選取要新增的攝影機和影像編碼器。
4. 選取錄影方式以及錄影資料的儲存位置。
5. 檢閱設定，然後按一下 [Finish] (完成)，即可新增攝影機。
6. 透過 AXIS Camera Station 開始錄影和監看

如需詳細資訊，請參閱內建的說明以及《AXIS Camera Station 使用手冊》，手冊下載網址為：www.axis.com

AXIS Camera Station 快速入門 - S9002、S9101 和 S9201

備註

請先確認 AXIS Camera Station 伺服器已在 AXIS S1016 Mk II / AXIS S1032 Mk II / AXIS S1048 Mk II 錄影機上執行，再進行以下步驟。

1. 啟動 AXIS Camera Station 用戶端。
2. 連線到 S10 錄影機。如需詳細資訊，請參閱內建的說明以及《AXIS Camera Station 使用手冊》，手冊下載網址為：www.axis.com。
3. 選取要新增的攝影機和影像編碼器。
4. 選取錄影方式以及錄影資料的儲存位置。
5. 檢閱設定，然後按一下 [Finish] (完成) 新增攝影機，並透過 AXIS Camera Station 開始錄影或監看。

規格

備註

產品可能會因地區而異。下列規格僅限於依法需隨附於電腦的規格。如需有關電腦組態的詳細資訊，請按一下 [開始 > 說明及支援]，然後選取選項以檢視電腦的相關資訊

TW

電源

	AXIS S1016 Mk II/AXIS S9002	AXIS S9101	AXIS S9201
電壓	100 V AC 至 240 V AC	90 V AC 至 264 V AC	90 V AC 至 264 V AC
鈕扣電池	3 V CR2032 鋰離子鈕扣電池	3 V CR2032 鋰離子鈕扣電池	3 V CR2032 鋰離子鈕扣電池
功率	365 W	65 W	155 W
最大散熱量	1245 BTU/小時	222 BTU/小時	529 BTU/小時

備註

散熱量是使用電源供應器的額定功率來計算。

AXIS Camera Station S10 Recorder Series

實體

	AXIS S1016 Mk II/ AXIS S9002	AXIS S9101
高度	360.00 公釐 (14.17 英吋)	182 公釐 (7.2 英吋)
寬度	175.00 公釐 (6.89 英吋)	36 公釐 (1.4 英吋)
深度	417.00 公釐 (16.42 英吋)	178 公釐 (7 英吋)
重量 (僅電腦)	8.0 公斤 (17.6 磅) AXIS S9002 9.5 公斤 (20.9 磅) AXIS S1016 Mk II	1.18 公斤 (2.6 磅)

	AXIS S9201 , 螢幕	AXIS S9201 , 支架
高度	363 公釐 (14.29 英吋)	可調式
寬度	528 公釐 (20.78 英吋)	257 公釐 (10.12 英吋)
深度	61 公釐 (2.4 英吋)	225 公釐 (8.86 英吋)
重量	6.3 公斤 (13.9 磅)	2.8 公斤 (6.14 磅)

環境

	AXIS S1016 Mk II/ AXIS S9002	AXIS S9101	AXIS S9201
運作溫度	5° C 到 35° C (41° F 到 95° F) 5° C 到 45° C (41° F 到 113° F) (限於 65 W 以下的 處理器。沒有獨立 顯示卡)	5° C 到 35° C (41° F 到 95° F)	0° C 到 35° C (32° F 到 95° F)

其他資訊

- 如需本文件的最新版本，請參閱 www.axis.com
- 使用手冊可從 www.axis.com 網站上取得
- 若要查看您的產品是否有更新的韌體可使用，請參閱 www.axis.com/support

- 如需實用的線上培訓課程和網路研討會，請參閱 www.axis.com/academy

保固資訊

有關安迅士的產品保固和相關資訊，請造訪 www.axis.com/warranty/

